

DVEŘNÍ SYSTÉM

OTOČNÉ SYSTÉMY

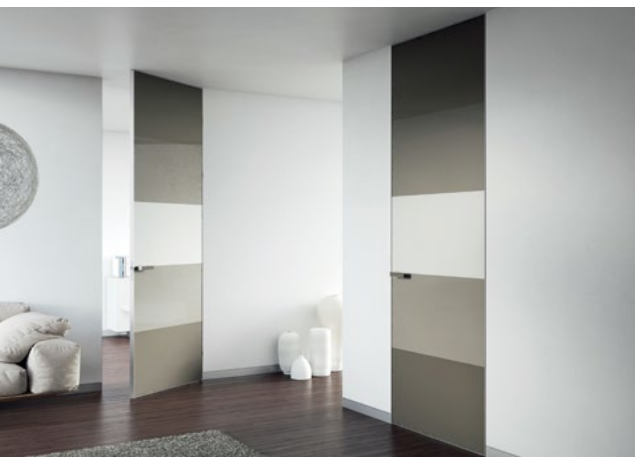

skryté zárubně

AUTORIZOVANÝ
PRODEJCE **JAP**

WWW.JAP-ZARUBNE.CZ

JELÍNEK interiér s.r.o.
tel: +420 222 781 272
mob: +420 605 295 778
email: obchod@jap-zarubne.cz

Pobočky:

PRAHA

Ocelářská 344/10

190 00

HRADEC KRÁLOVÉ

V koutech 1752/9

Hradec Králové

500 02

DVEŘNÍ SYSTÉM

Filozofií dveřního systému bylo umožnit architektům a bytovým designérům komplexní designové sjednocení různých technických řešení interiérových dveřních otvorů jak otočných, tak posuvných.

DVEŘNÍ SYSTÉM je unikátní a je chráněn patentovým úřadem, celou řadou užitých a průmyslových vzorů.

V současné době řešení obsahuje ucelené řady pro:

- Otočné systémy
- Skleněné stěny
- Posuvné systémy

Otočné systémy

Obsah:

SKRYTÉ ZÁRUBNĚ	str. 3
• AKTIVE 40/00	str. 4
• AKTIVE 25/15	str. 18
• AKTIVE 40/00 PP	str. 27
• EMOTIVE 47/15	str. 30
• DUAL	str. 44
KONTRAZÁRUBEŇ LATENTE	str. 48
KOVÁNÍ K ZÁRUBNÍM	str. 50
SOKLOVÁ LIŠTA	

Skryté zárubně

Jsou zárubně v jedné rovině se stěnou, které umožní dveřím přesně lícovat se stěnou. Prostory tak získají čisté linie a rovné stěny neruší zbytečné výčnělky. Vše působí velmi esteticky.

Nová technologie zárubní, závěsných 3D seřiditelných pantů a magnetických protiplechů pomáhá ukryt tyto součásti dveří do stěny, takže neruší celkový vzhled.

Skryté zárubně jsou novým bytovým konceptem, který dodává obytnému prostoru nový čistý styl. Se stěnou z jedné strany lícuji i dveře, které se mohou v jedné stěně otvírat dovnitř a druhé ven.

Při pohledu na stěnu se dveřmi zabudovanými ve skryté zárubni, vidíme jen dveře v jinak kompaktní hladké stěně.

Skryté zárubně jsou vhodné do zděných i sádkartonových příček.

Modelové řady skrytých zárubní AKTIVE a EMOTIVE

Model AKTIVE:

Skryté zárubně AKTIVE nabízíme ve dvou typech AKTIVE 25/15 a AKTIVE 40/00. Zárubeň AKTIVE 25/15 je určena pro případy, kde je potřeba otevírat dveřní křídlo směrem od sebe z pohledové strany, je k tomu zapotřebí osadit zárubně dveřmi s polodrážkou. Zárubeň typu AKTIVE 40/00 určena k otevírání bezpolodrážkových dveří směrem k sobě z pohledové strany.

Bezobložková zárubeň AKTIVE pro otočné dveře se skládá z pohledového rámu – 2 ks bočnic a 1ks nadpraží, které jsou vyrobeny z hliníkových profilů a vzájemně spojeny tvoří konstrukčně tuhý celek.

Dle hmotnosti dveří a typů pantů se používají pro standardní výšky dveří do 2100 mm 2 panty, nad 2100 mm se používají 3 panty. Zámek doporučujeme s magnetickou střílkou. Pohledový rám je osazen těsněním z měkčeného PVC umožňujícím bezhlučné zavírání dveří. Pomocí příslušných kotvicích prvků se pohledový rám napevno zabudovává do stavby.

Pro snížení rizika tvorby prasklin doporučujeme při montáži výrobku použít vysoce pružný, extrémně přilnavý a snadno brousitelný tmel, který je dodáván k zárubni pro SDK příčku a u zděné příčky perlínku.

V případě použití zárubně AKTIVE 40/00 i 25/15 na stejné stěně vedle sebe a požadavku na dodržení stejné pohledové výšky je nutné u zárubně AKTIVE 25/15 přičíst 12 mm na výšku.

Model EMOTIVE:

Tento model je ideální pro ty, kteří chtějí mít moderní dveřní průchod a přesto se nechtějí ohraničeného průchodu úplně vzdát. Hliníkový rámeček skryté zárubně EMOTIVE má kolem průchodu šířku 18 mm.

U skrytých zárubní EMOTIVE pro jednokřídlé otočné dveře je jedno, zda dveře otevíráme „do“ nebo „z“ místnosti – z pohledové strany vypadají stejně a opět lícuji s příčkou, která může být zděná i z SDK profilů. Co se týká samotných dveří – pro klasické otevírání ve směru k sobě i od sebe (reverzně) slouží dveře o celkové tloušťce 62 mm s polodrážkou 15 mm.

Bezobložková zárubeň EMOTIVE pro otočné dveře se skládá z vnějšího (zazdívacího) a vnitřního (pohledového) rámu, které jsou vyrobeny z hliníkových profilů a vzájemně spojeny tvoří konstrukčně tuhé celky.

Dle hmotnosti dveří a typů pantů se používají pro standardní výšky dveří do 2100 mm 2 panty, nad 2100 mm se používají 3 panty. Zámek doporučujeme s magnetickou střílkou. Pohledový rám je osazen těsněním z měkčeného PVC umožňujícím bezhlučné zavírání dveří. Pomocí příslušných kotvicích prvků se vnější (zazdívací) rám napevno zabudovává do stavby. Pro snížení rizika tvorby prasklin doporučujeme při montáži výrobku použít vysoce pružný, extrémně přilnavý a snadno brousitelný tmel, který je běžně dostupný na trhu nebo SDK pásku. Na vnější (zazdívací) rám se šroubuje vnitřní (pohledový) rám.

Průchozí otvor zůstává lemován pohledovým hliníkovým rámečkem o šířce 18 mm.

V případě použití zárubně EMOTIVE na stejné stěně vedle sebe a požadavku na dodržení stejné pohledové výšky je nutné u zárubně EMOTIVE pro otevírání dveří od sebe přičíst 15 mm na výšku a to z důvodů falcových dveří.

AKTIVE

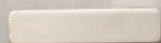

Model AKTIVE

- určeno pro dveře tloušťky 40 mm
- vyrábíme dva typy **AKTIVE 25/15 pro otvírání dveří od sebe** (reverzní) – polodrážkové dveře s polodrážkou 15 mm a **AKTIVE 40/00 pro otvírání dveří k sobě** (klasické) – bezpolodrážkové dveře
- stavební otvor pro skrytou zárubeň Aktive je shodný se stavebním otvorem pro klasickou zárubeň
- použití pro SDK i zeď
- zárubeň je opatřena 2 panty (pro výšku dveří do 2100 mm) a protiplechem, který v kombinaci se zámkem dveří umožňuje uzamčení dveřního křídla, pro dveře s vyšší hmotností se používají 3 panty a více
- zárubeň je osazena těsněním z měkčeného PVC pro bezhlučné zavírání
- zárubně vyrábíme i bez nadpraží, nebo do šikmých půdních prostor
- nabízíme výšku zárubně až do 3700 mm
- vyrábíme i atypické rozměry, jak šířkové tak i výškové
- zárubně jsou vyráběny v eloxovaném hliníku, nebo barvách RAL K7, NCS a CREATIVE METALLIC
- záruka na zárubně je 5 let
- výroba je v ČR a dodací lhůta je 2 týdny



AKTIVE 40/00



AKTIVE 25/15





JAP 911
Skrytá zárubeň
AKTIVE 40/00
pro dřevěné dveře

JAP 911 SKRYTÁ ZÁRUBEŇ AKTIVE 40/00 PRO DŘEVĚNÉ DVEŘE VÝŠKA 1970 mm

čistý průchod po osazení zárubně D x J	celkové rozměry otočné zárubně E x H*	standardní rozměry otočného křídla C x L	doporučené rozměry hrubého stavebního otvoru	tloušťka dveřního křídla - bezpolodrážkového
602 x 1970	684 x 2011	620 x 1972	704 x 2021	40
702 x 1970	784 x 2011	720 x 1972	804 x 2021	
802 x 1970	884 x 2011	820 x 1972	904 x 2021	
902 x 1970	984 x 2011	920 x 1972	1004 x 2021	
1002 x 1970	1084 x 2011	1020 x 1972	1104 x 2021	

JAP 911 SKRYTÁ ZÁRUBEŇ AKTIVE 40/00 PRO DŘEVĚNÉ DVEŘE VÝŠKA 2100 mm

čistý průchod po osazení zárubně D x J	celkové rozměry otočné zárubně E x H*	standardní rozměry otočného křídla C x L	doporučené rozměry hrubého stavebního otvoru	tloušťka dveřního křídla - bezpolodrážkového
602 x 2100	684 x 2141	620 x 2102	704 x 2151	40
702 x 2100	784 x 2141	720 x 2102	804 x 2151	
802 x 2100	884 x 2141	820 x 2102	904 x 2151	
902 x 2100	984 x 2141	920 x 2102	1004 x 2151	
1002 x 2100	1084 x 2141	1020 x 2102	1104 x 2151	

mezera mezi zárubní a dveřním křídlem je 3 mm, mezera mezi podlahou a dveřním křídlem je 7 mm.

* vnější rozměr zárubně včetně kotev

Standardní čistý průchod je 1958, 1970, 2088 a 2100 mm. Atypické rozměry od 1975 až do 3700 mm. Zárubeň je určena na dokončenou minimální tl. příčky 100 mm a vyšší. Otvor je nutné opatřit překladem – zárubeň není schopná nést zatížení.

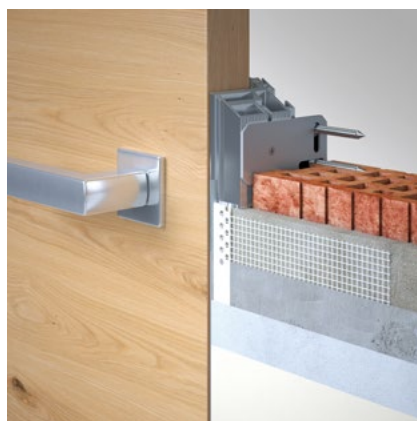
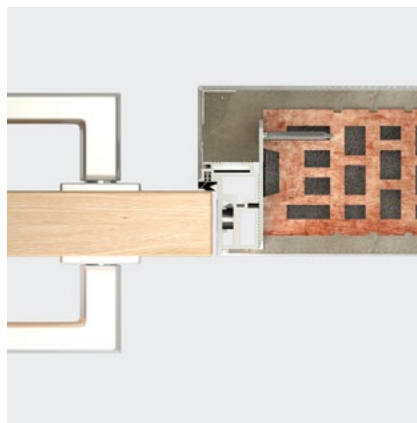
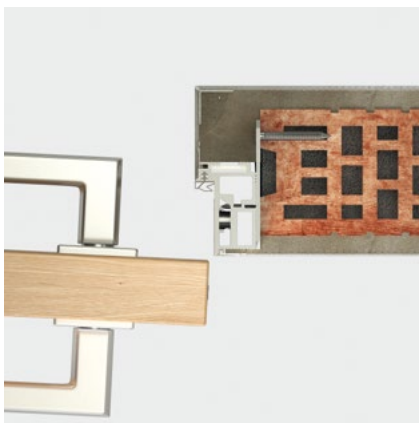

Nabízíme i dvoukřídlovou variantu AKTIVE 40/00 pro šířky průchodu 1250–2050 mm.

Nabízené možnosti řešení zárubní:

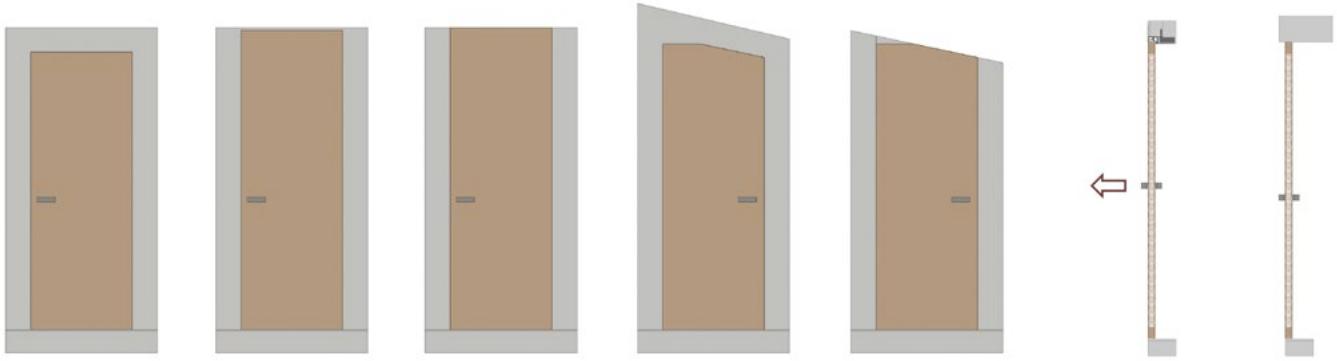

DŘEVĚNÉ

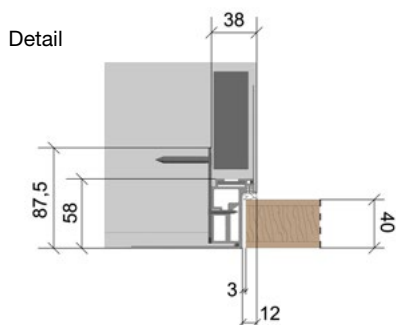
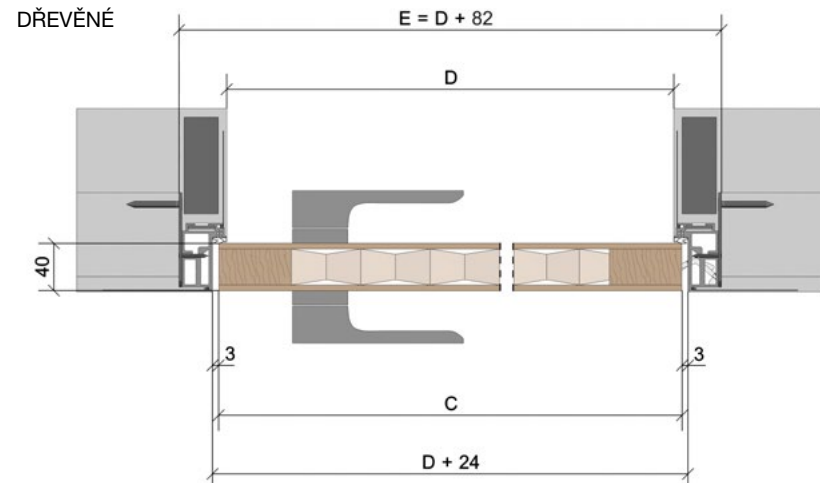

C – šířka dveřního křídla
 L – výška dveřního křídla
 E – celková šířka zárubně
 H – celková výška zárubně
 D – čistá průchozí šířka zárubně
 J – čistá průchozí výška zárubně

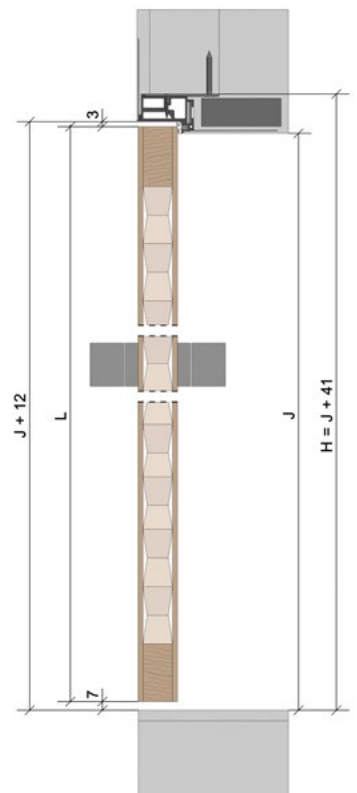

směr otevírání



Nabízené kování:

- pant TECTUS 340
- protiplech magnetický regulovatelný M&T
- protiplech magnetický neregulovatelný M&T
- magnetický protiplech pro dveře SAPELI
- magnetický protiplech zkrácený pro dveře SAPELI
- magnetický zámek cylindrický, dózický, WC

A modern interior scene featuring a red door with a glass panel, a potted plant, and a window. The door is partially open, revealing a red-tinted view of a landscape. A potted plant sits on the floor next to the door. A window is visible on the left side of the frame.

JAP 911
Skrytá zárubeň
AKTIVE 40/00
pro dveře
MASTER DOOR

JAP 911 SKRYTÁ ZÁRUBEŇ AKTIVE 40/00 PRO DVEŘE MASTER DOOR VÝŠKA 1970 mm

čistý průchod po osazení zárubně D x J	celkové rozměry otočné zárubně E x H*	standardní rozměry otočného křídla C x L	doporučené rozměry hrubého stavebního otvoru	tloušťka dveřního křídla - bezpolodrážkového
602 x 1970	684 x 2011	620 x 1972	704 x 2021	40
702 x 1970	784 x 2011	720 x 1972	804 x 2021	
802 x 1970	884 x 2011	820 x 1972	904 x 2021	
902 x 1970	984 x 2011	920 x 1972	1004 x 2021	
1002 x 1970	1084 x 2011	1020 x 1972	1104 x 2021	

JAP 911 SKRYTÁ ZÁRUBEŇ AKTIVE 40/00 PRO DVEŘE MASTER DOOR VÝŠKA 2100 mm

čistý průchod po osazení zárubně D x J	celkové rozměry otočné zárubně E x H*	standardní rozměry otočného křídla C x L	doporučené rozměry hrubého stavebního otvoru	tloušťka dveřního křídla - bezpolodrážkového
602 x 2100	684 x 2141	620 x 2102	704 x 2151	40
702 x 2100	784 x 2141	720 x 2102	804 x 2151	
802 x 2100	884 x 2141	820 x 2102	904 x 2151	
902 x 2100	984 x 2141	920 x 2102	1004 x 2151	
1002 x 2100	1084 x 2141	1020 x 2102	1104 x 2151	

mezera mezi zárubní a dveřním křídlem je 3mm, mezera mezi podlahou a dveřním křídlem je 7mm

* vnější rozměr zárubně včetně kotev

Standardní čistý průchod je 1958, 1970, 2088 a 2100mm. Atypické rozměry od 1975 až do 3700 mm. Zárubeň je určena na dokončenou minimální tl. příčky 100 mm a vyšší. Otvor je nutné opatřit překladem – zárubeň není schopná nést zatížení.

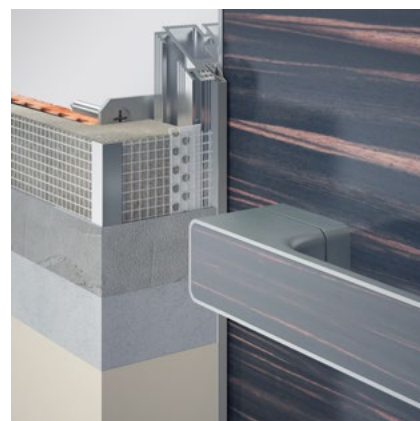
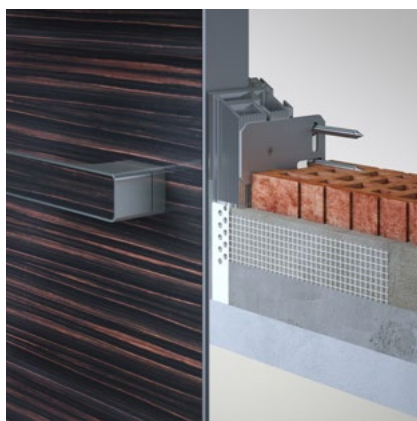
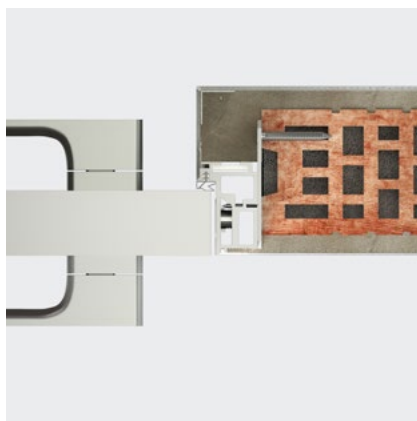
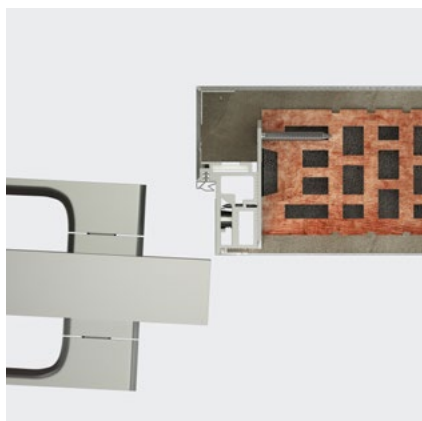

Nabízené možnosti řešení zárubní:

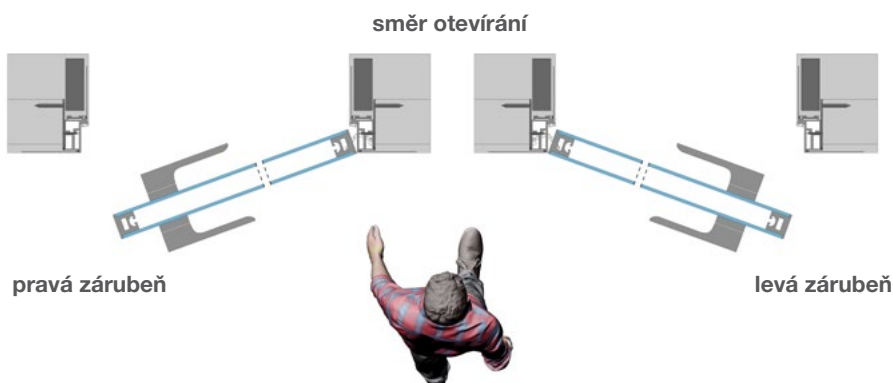
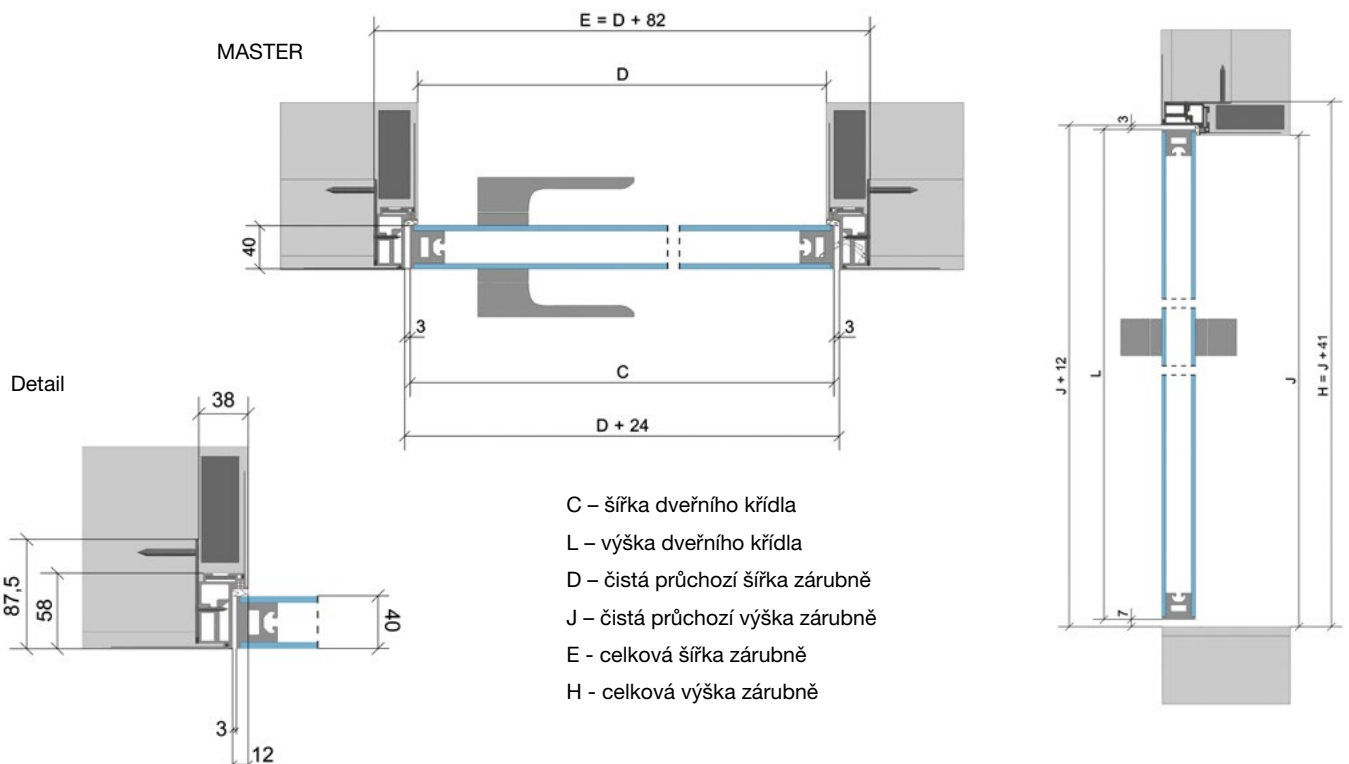
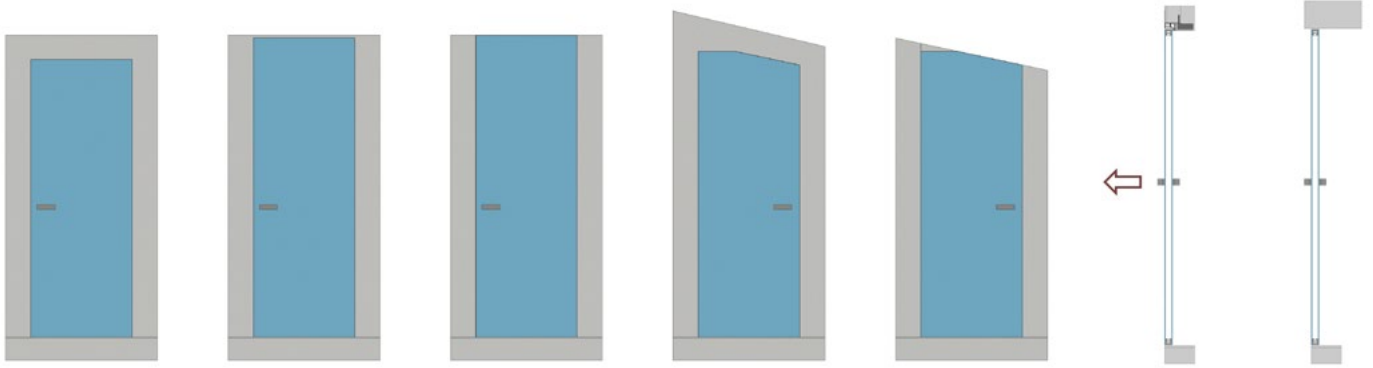

Nabízené kování:

- pant SFS W-TEC 3D
- protiplech magnetický regulovatelný protiplech M&T
- protiplech magnetický neregulovatelný M&T
- klika MINIMAL SNI broušeno
- rozeta MINIMAL cylindrická, dózická, WC SNI broušeno
- magnetický zámek cylindrický, dózický, WC

JAP 911
Skrytá zárubeň
AKTIVE 40/00
pro dveře
STING DOOR

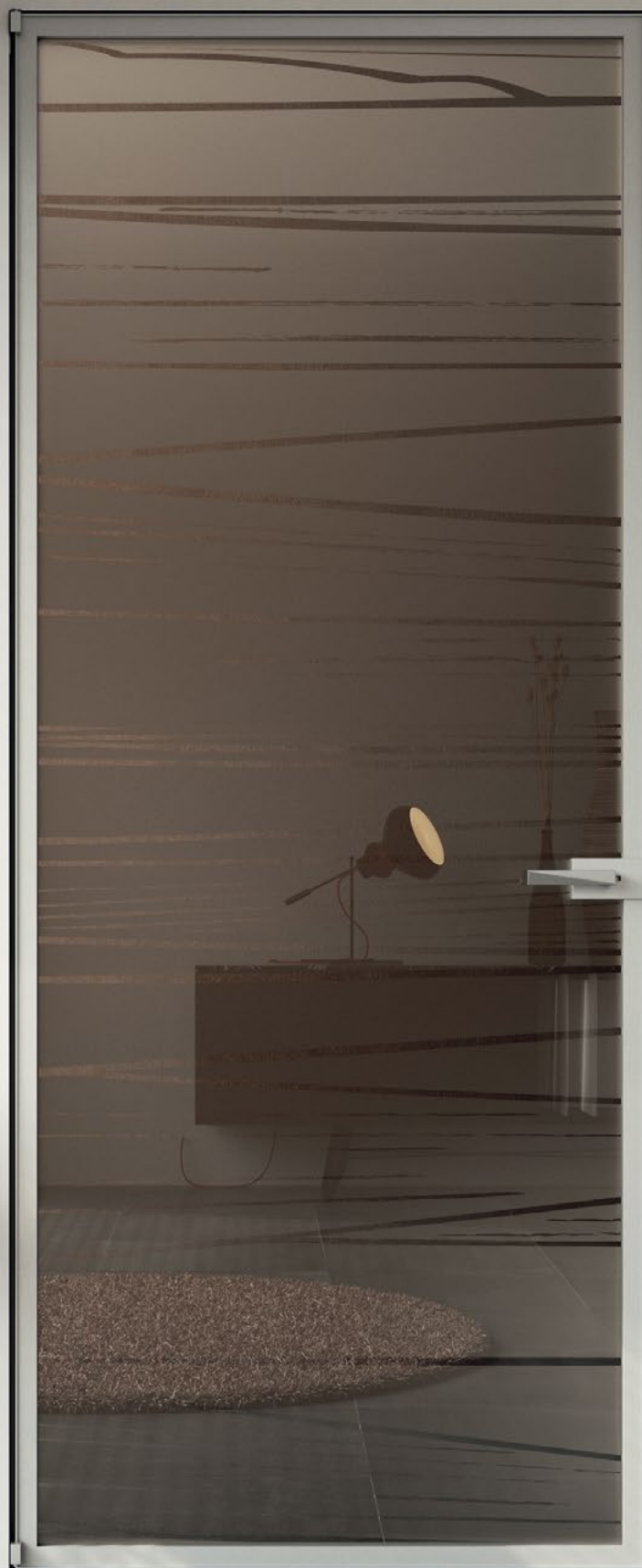

JAP 911 SKRYTÁ ZÁRUBEŇ AKTIVE 40/00 PRO DVEŘE STING DOOR VÝŠKA 1970 mm

čistý průchod po osazení zárubně D x J	celkové rozměry otočné zárubně E x H*	standardní rozměry otočného křídla C x L	doporučené rozměry hrubého stavebního otvoru	tloušťka dveřního křídla - bezpodrážkového
602 x 1970	684 x 2011	618 x 1972	704 x 2021	40
702 x 1970	784 x 2011	718 x 1972	804 x 2021	
802 x 1970	884 x 2011	818 x 1972	904 x 2021	
902 x 1970	984 x 2011	918 x 1972	1004 x 2021	
1002 x 1970	1084 x 2011	1018 x 1972	1104 x 2021	

JAP 911 SKRYTÁ ZÁRUBEŇ AKTIVE 40/00 PRO DVEŘE STING DOOR VÝŠKA 2100 mm

čistý průchod po osazení zárubně D x J	celkové rozměry otočné zárubně E x H*	standardní rozměry otočného křídla C x L	doporučené rozměry hrubého stavebního otvoru	tloušťka dveřního křídla - bezpodrážkového
602 x 2100	684 x 2141	618 x 2102	704 x 2151	40
702 x 2100	784 x 2141	718 x 2102	804 x 2151	
802 x 2100	884 x 2141	818 x 2102	904 x 2151	
902 x 2100	984 x 2141	918 x 2102	1004 x 2151	
1002 x 2100	1084 x 2141	1018 x 2102	1104 x 2151	

mezera mezi zárubní a dveřním křídlem je 4 mm, mezera mezi podlahou a dveřním křídlem je 6 mm

* vnější rozměr zárubně včetně kotev

Standardní čistý průchod je 1958, 1970, 2088 a 2100 mm. Atypické rozměry od 1975 až do 3700 mm. Záruběň je určena na dokončenou minimální tl. prýčky 100 mm a vyšší. Otvor je nutné opatřit překladem – záruběň není schopná nést zatížení.

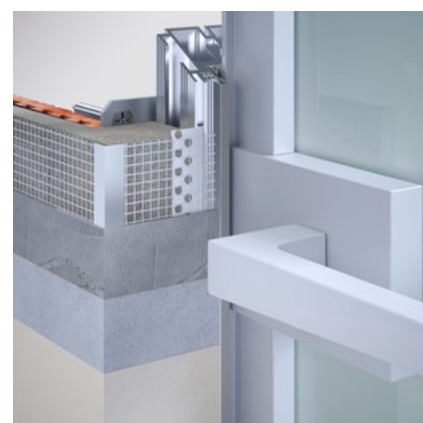
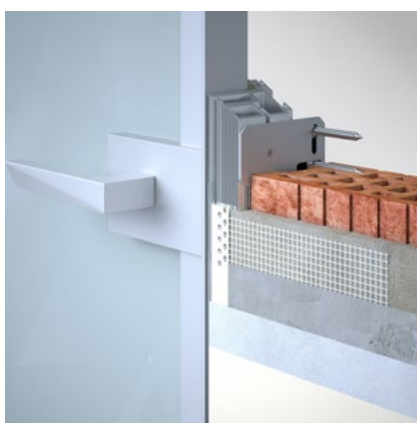
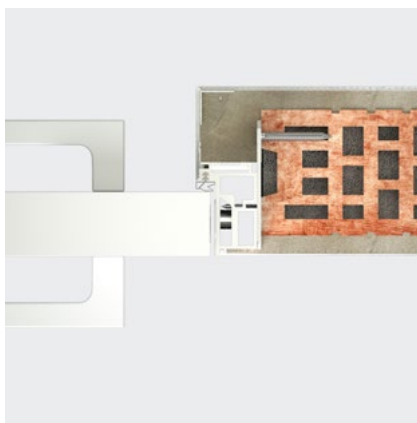
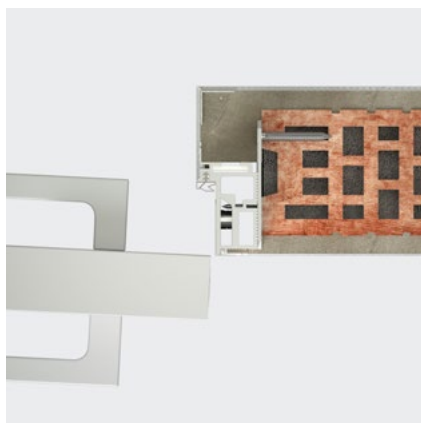

Nabízené možnosti řešení zárubní:

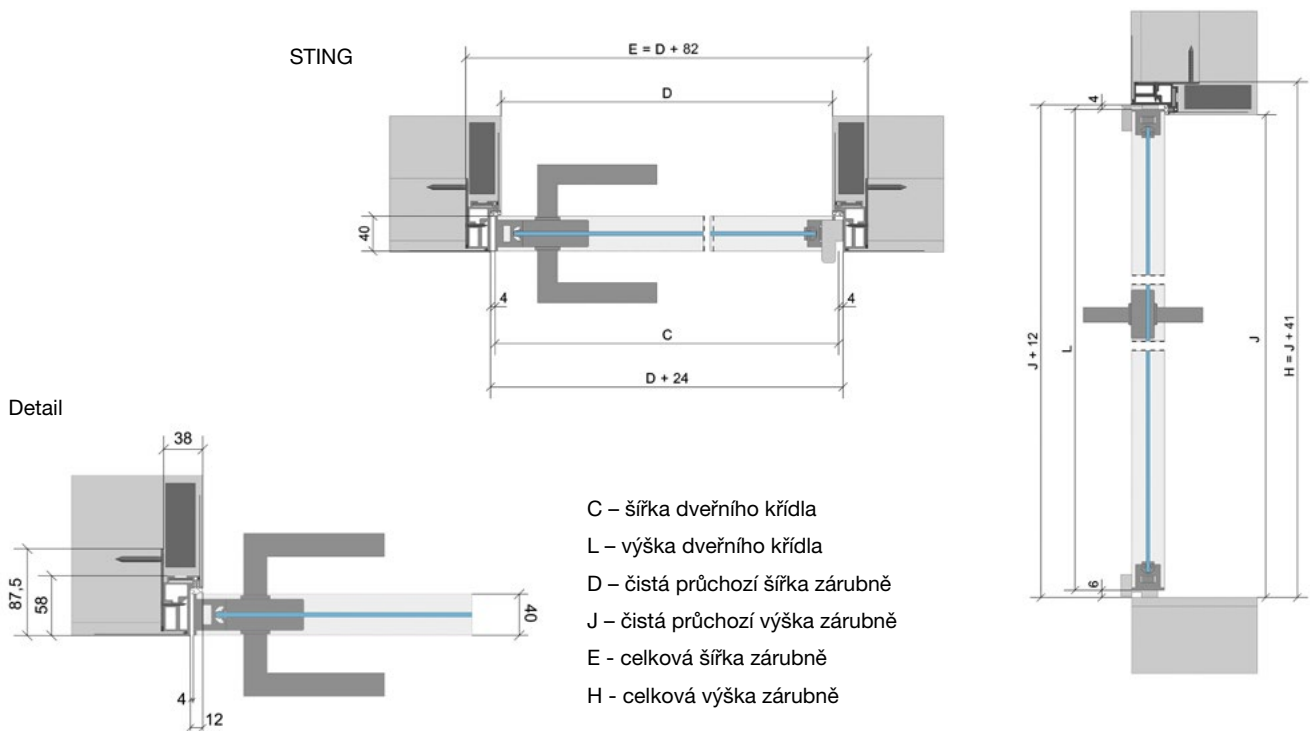
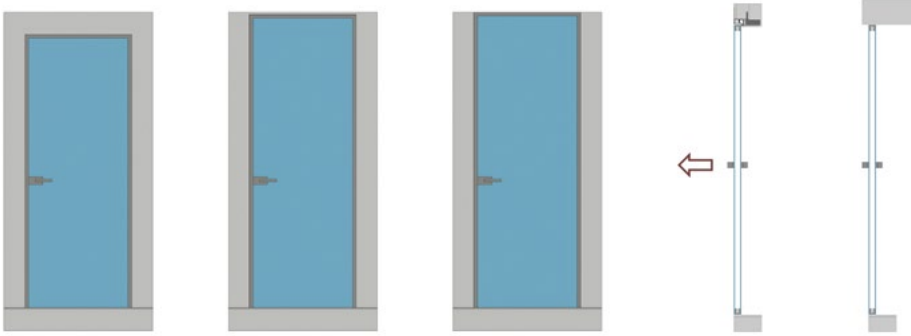

směr otevírání

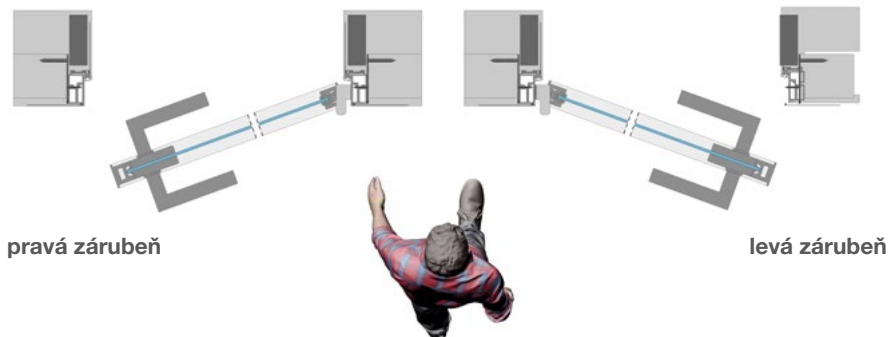

Nabízené kování:

- čipkový pant SFS CAB SQUARE • protiplech magnetický Bonaiti ke klice Fine
- protiplech magnetický regulovatelný M&T ke klice Grande • klika FINE včetně zámku
- klika GRANDE včetně zámku



JAP 911
Skrytá zárubeň
AKTIVE 40/00
pro skleněné dveře

JAP 911 SKRYTÁ ZÁRUBEŇ AKTIVE 40/00 PRO SKLENĚNÉ DVEŘE VÝŠKA 1970 mm

čistý průchod po osazení zárubně D x J	celkové rozměry otočné zárubně E x H*	standardní rozměry otočného křídla C x L	doporučené rozměry hrubého stavebního otvoru	tloušťka skleněného křídla
602 x 1970	684 x 2011	616 x 1970	704 x 2021	8, 10, 12
702 x 1970	784 x 2011	716 x 1970	804 x 2021	
802 x 1970	884 x 2011	816 x 1970	904 x 2021	
902 x 1970	984 x 2011	916 x 1970	1004 x 2021	
1002 x 1970	1084 x 2011	1016 x 1970	1104 x 2021	

JAP 911 SKRYTÁ ZÁRUBEŇ AKTIVE 40/00 PRO SKLENĚNÉ DVEŘE VÝŠKA 2100 mm

čistý průchod po osazení zárubně D x J	celkové rozměry otočné zárubně E x H*	standardní rozměry otočného křídla C x L	doporučené rozměry hrubého stavebního otvoru	tloušťka skleněného křídla
602 x 2100	684 x 2141	616 x 2100	704 x 2151	8, 10, 12
702 x 2100	784 x 2141	716 x 2100	804 x 2151	
802 x 2100	884 x 2141	816 x 2100	904 x 2151	
902 x 2100	984 x 2141	916 x 2100	1004 x 2151	
1002 x 2100	1084 x 2141	1016 x 2100	1104 x 2151	

mezera mezi zárubní a dveřním křídlem je 5 mm, mezera mezi podlahou a dveřním křídlem je 7 mm

* vnější rozměr zárubně včetně kotev

Standardní čistý průchod je 1958, 1970, 2088 a 2100 mm. Atypické rozměry od 1975 až do 3700 mm. Zárubeň je určena na dokončenou minimální tl. příčky 100 mm a vyšší. Otvor je nutné opatřit překladem – zárubeň není schopná nést zatížení.

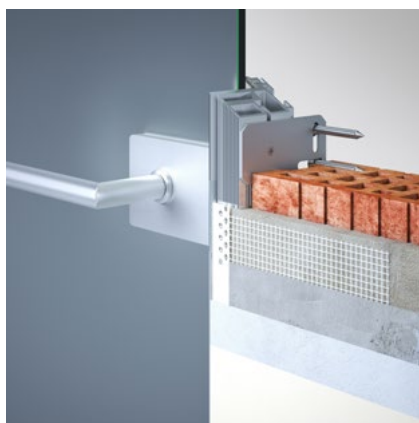
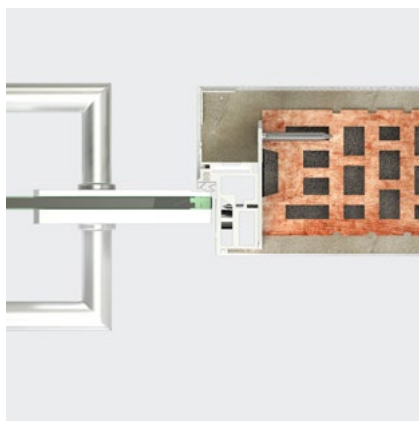
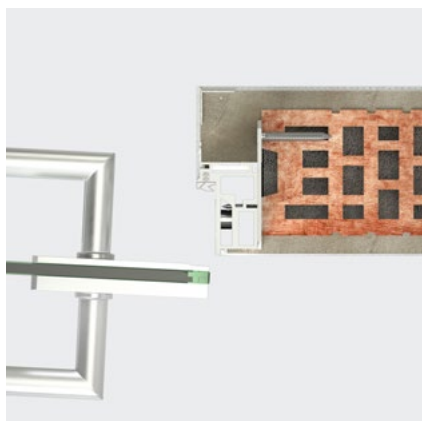

Nabízíme i dvoukřídlovou variantu AKTIVE 40/00 pro šířky průchodu 1250–2050 mm. Pro dvoukřídlové varianty je nutné použít kliky s protikusem na sklo dle nabídky katalogu skleněných stěn.

Nabízené možnosti řešení zárubní:

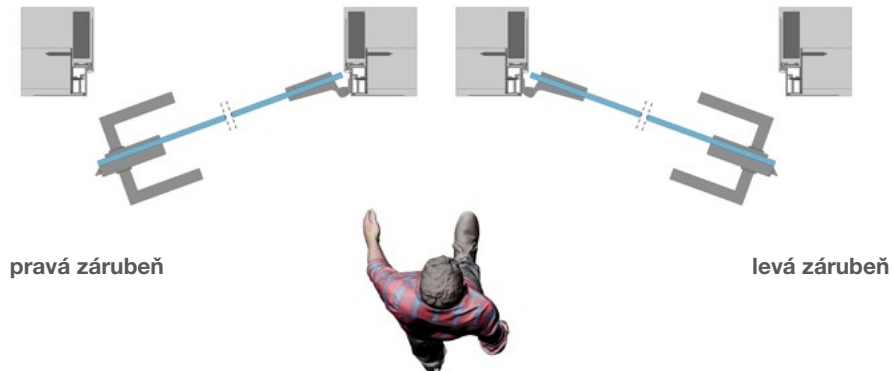
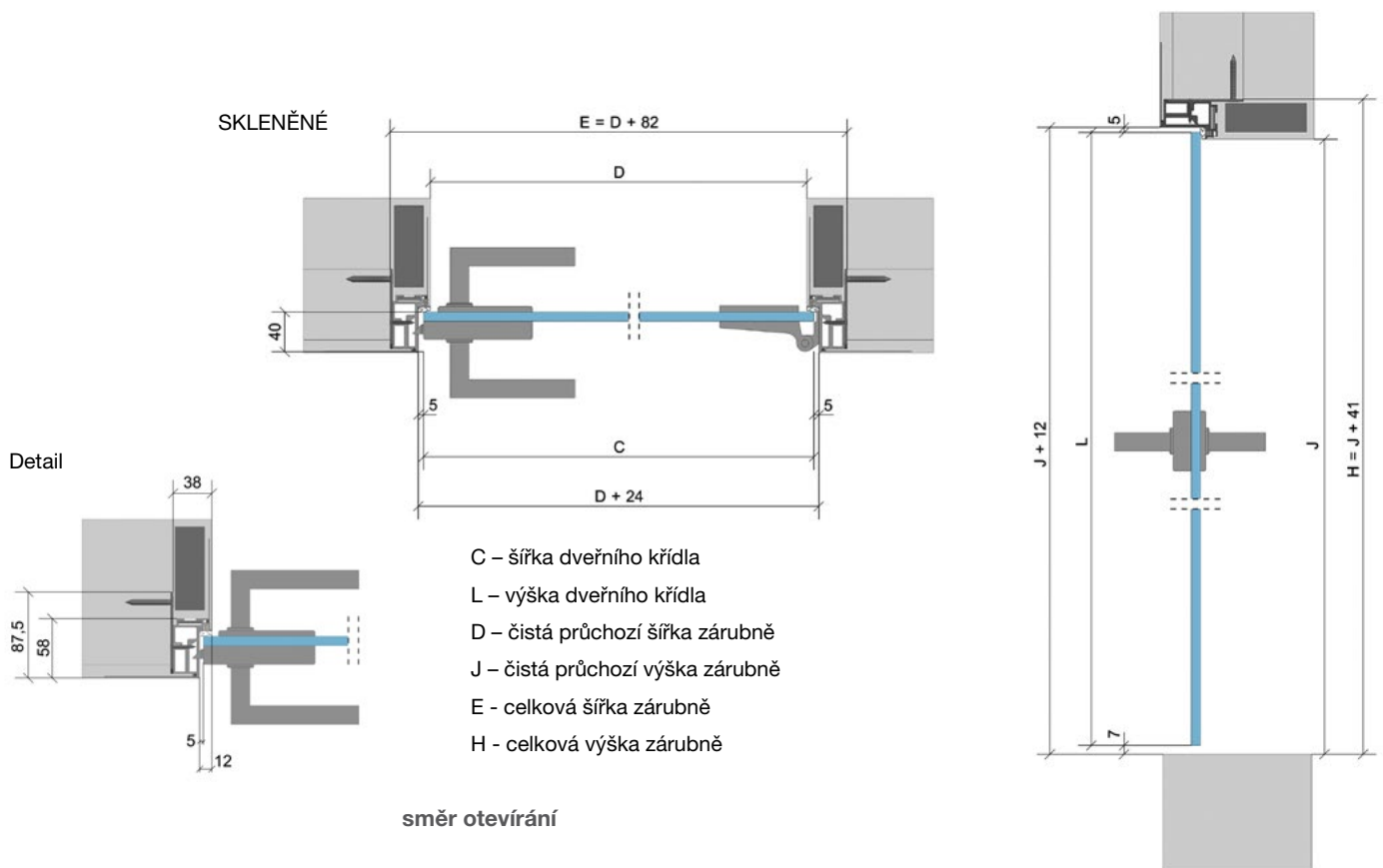
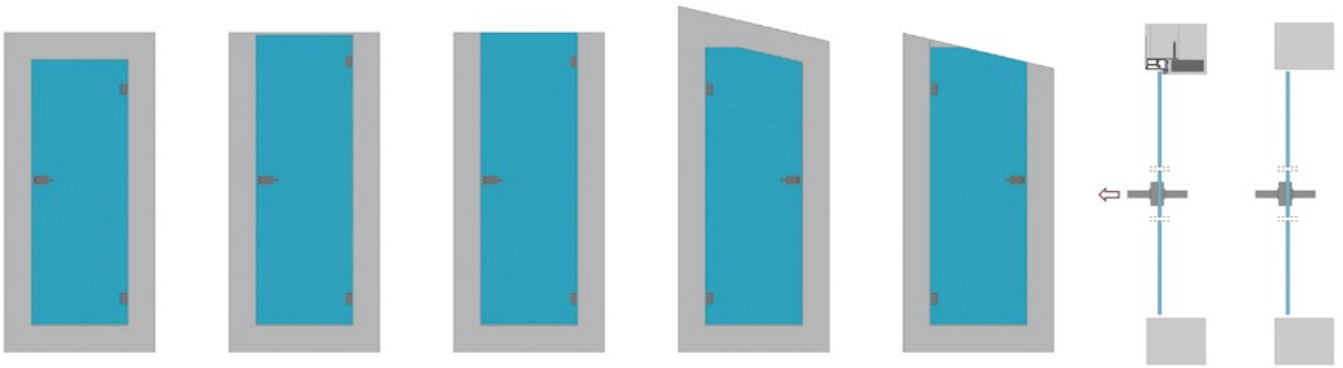

Nabízené kování:

- pant HORIZONT • klika MAGNETIK bez zámku • klika MAGNETIK s WC zámek
- protiplech magnetický regulovatelný M&T • protiplech magnetický neregulovatelný M&T



JAP 912
skrytá zárubeň
AKTIVE 25/15
pro dřevěné dveře

JAP 912 SKRYTÁ ZÁRUBEŇ AKTIVE 25/15 PRO DŘEVĚNÉ DVEŘE VÝŠKA 1970 mm

čistý průchod po osazení zárubně D x J	celkové rozměry otočné zárubně E x H*	standardní rozměry otočného křídla C x L	doporučené rozměry hrubého stavebního otvoru	tloušťka dveřního křídla - polodrážkového
602 x 1970	690 x 2014	626 x 1975	710 x 2024	40
702 x 1970	790 x 2014	726 x 1975	810 x 2024	
802 x 1970	890 x 2014	826 x 1975	910 x 2024	
902 x 1970	990 x 2014	926 x 1975	1010 x 2024	
1002 x 1970	1090 x 2014	1026 x 1975	1110 x 2024	

JAP 912 SKRYTÁ ZÁRUBEŇ AKTIVE 25/15 PRO DŘEVĚNÉ DVEŘE VÝŠKA 2100 mm

čistý průchod po osazení zárubně D x J	celkové rozměry otočné zárubně E x H*	standardní rozměry otočného křídla C x L	doporučené rozměry hrubého stavebního otvoru	tloušťka dveřního křídla - polodrážkového
602 x 2100	690 x 2144	626 x 2105	710 x 2154	40
702 x 2100	790 x 2144	726 x 2105	810 x 2154	
802 x 2100	890 x 2144	826 x 2105	910 x 2154	
902 x 2100	990 x 2144	926 x 2105	1010 x 2154	
1002 x 2100	1090 x 2144	1026 x 2105	1110 x 2154	

mezera mezi zárubní a dveřním křídlem je 3 mm, mezera mezi podlahou a dveřním křídlem je 7 mm

* vnější rozměr zárubně včetně kotev

Standardní čistý průchod je 1970, 1982, 2100 a 2112 mm. Atypické rozměry od 1975 až do 3700 mm. Zárubeň je určena na dokončenou minimální tl. příčky 100 mm a vyšší. Otvor je nutné opatřit překladem – zárubeň není schopná nést zatížení.

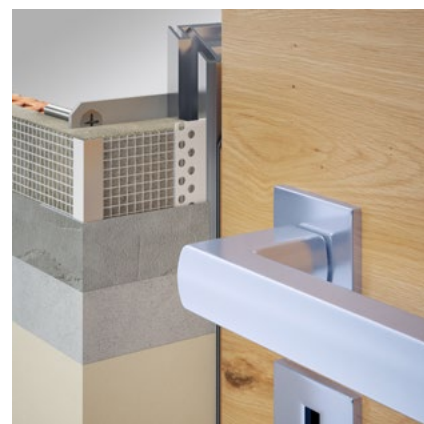
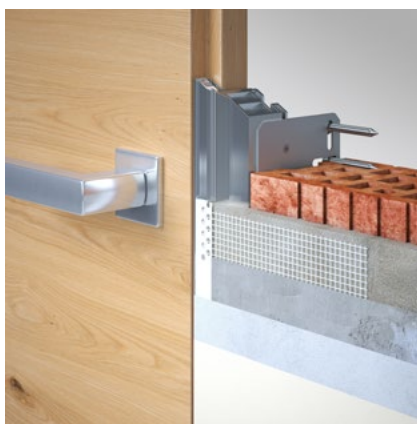
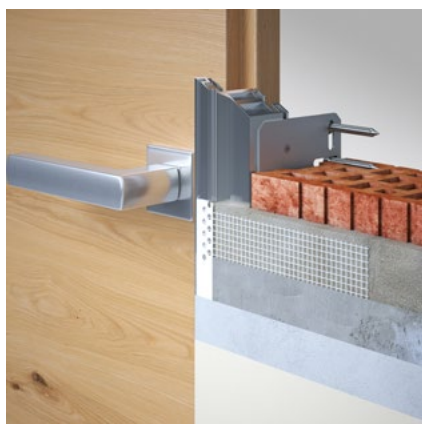
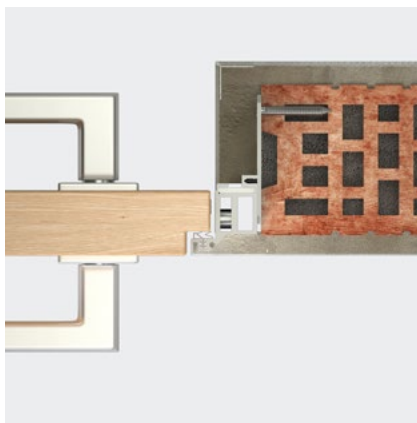
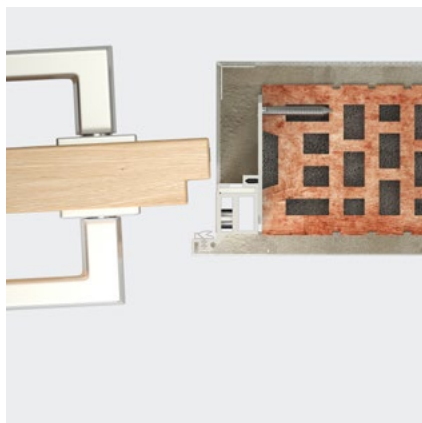

Nabízíme i dvoukřídlovou variantu AKTIVE 25/15 pro šířky průchodu 1250–2050 mm.

Nabízené možnosti řešení zárubní:

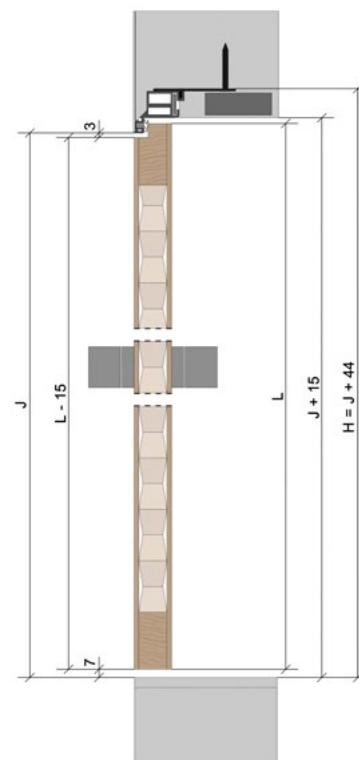
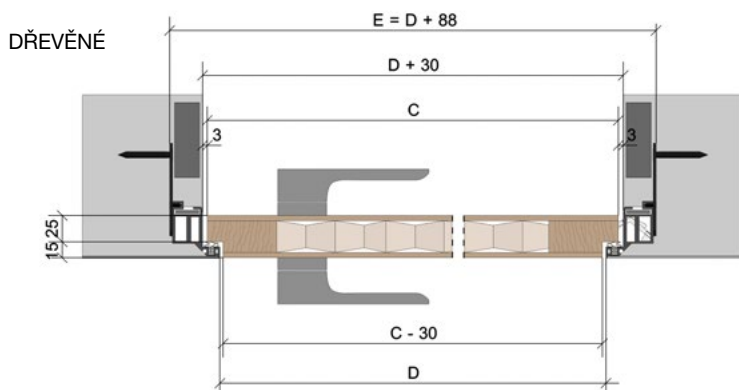
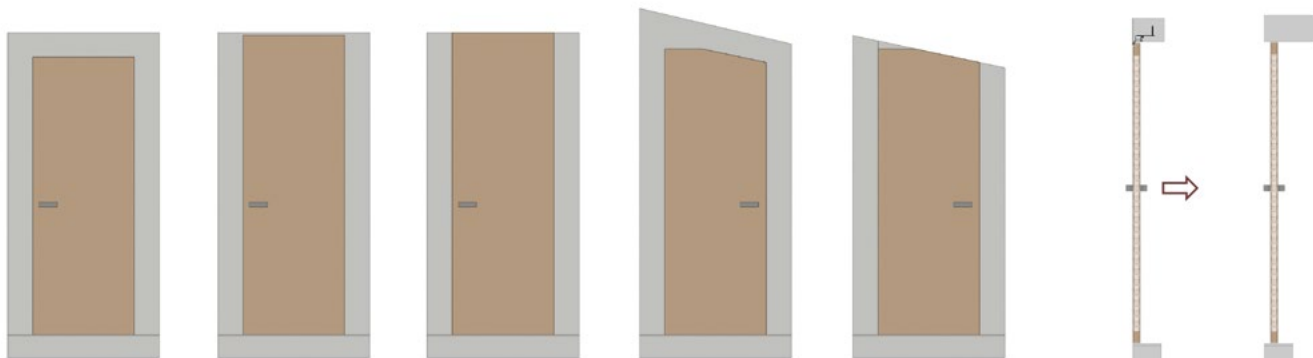

Detail

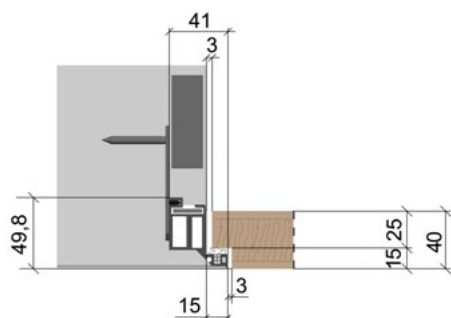

- C – šířka dveřního křídla
- L – výška dveřního křídla
- E – celková šířka zárubně
- H – celková výška zárubně
- D – čistá průchozí šířka zárubně
- J – čistá průchozí výška zárubně

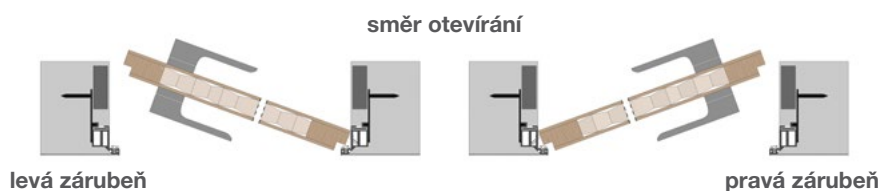

Nabízené kování:

- pant TECTUS 240
- protiplech magnetický regulovatelný M&T
- protiplech magnetický neregulovatelný M&T
- protiplech magnetický pro dveře SAPELI
- protiplech magnetický zkrácený pro dveře SAPELI
- magnetický zámek cylindrický, dózický, WC

JAP 912
skrytá zárubeň
AKTIVE 25/15
pro dveře
MASTER DOOR



JAP 912 SKRYTÁ ZÁRUBEŇ AKTIVE 25/15 DVEŘE MASTER DOOR VÝŠKA 1970 mm

čistý průchod po osazení zárubně D x J	celkové rozměry otočné zárubně E x H*	standardní rozměry otočného křídla C x L	doporučené rozměry hrubého stavebního otvoru	tloušťka dveřního křídla - polodrážkového
602 x 1970	690 x 2014	626 x 1975	710 x 2024	40
702 x 1970	790 x 2014	726 x 1975	810 x 2024	
802 x 1970	890 x 2014	826 x 1975	910 x 2024	
902 x 1970	990 x 2014	926 x 1975	1010 x 2024	
1002 x 1970	1090 x 2014	1026 x 1975	1110 x 2024	

JAP 912 SKRYTÁ ZÁRUBEŇ AKTIVE 25/15 PRO DVEŘE MASTER DOOR VÝŠKA 2100 mm

čistý průchod po osazení zárubně D x J	celkové rozměry otočné zárubně E x H*	standardní rozměry otočného křídla C x L	doporučené rozměry hrubého stavebního otvoru	tloušťka dveřního křídla - polodrážkového
602 x 2100	690 x 2144	626 x 2105	710 x 2154	40
702 x 2100	790 x 2144	726 x 2105	810 x 2154	
802 x 2100	890 x 2144	826 x 2105	910 x 214	
902 x 2100	990 x 2144	926 x 2105	1010 x 2154	
1002 x 2100	1090 x 2144	1026 x 2105	1110 x 2154	

mezera mezi zárubní a dveřním křídlem je 3 mm, mezera mezi podlahou a dveřním křídlem je 7 mm

* vnější rozměr zárubně včetně L kotev

Standardní čistý průchod je 1970, 1982, 2100 a 2112 mm. Atypické rozměry od 1975 až do 3700 mm. Záрубеň je určena na dokončenou minimální tl. příčky 100 mm a vyšší. Otvor je nutné opatřit překladem – záрубеň není schopná nést zatížení.

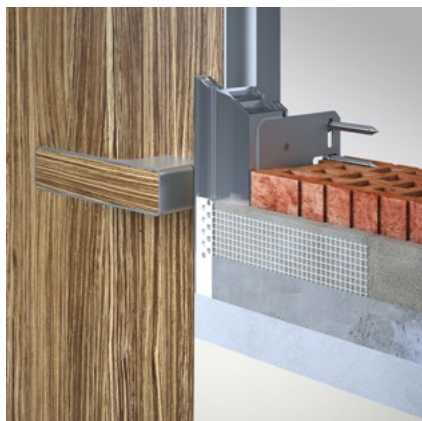
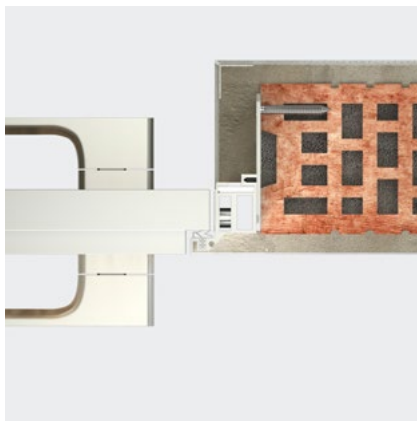
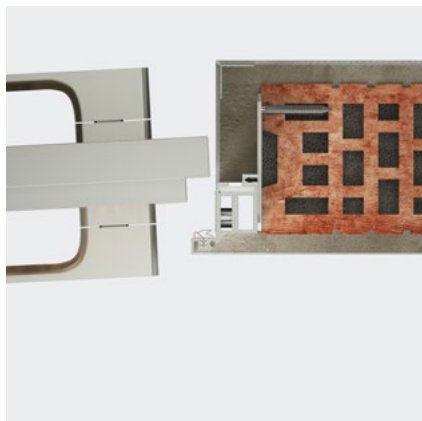

Nabízené možnosti řešení zárubní:

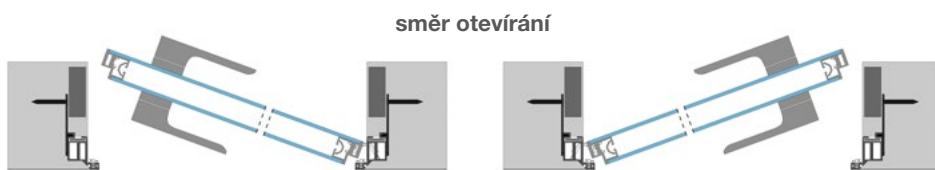
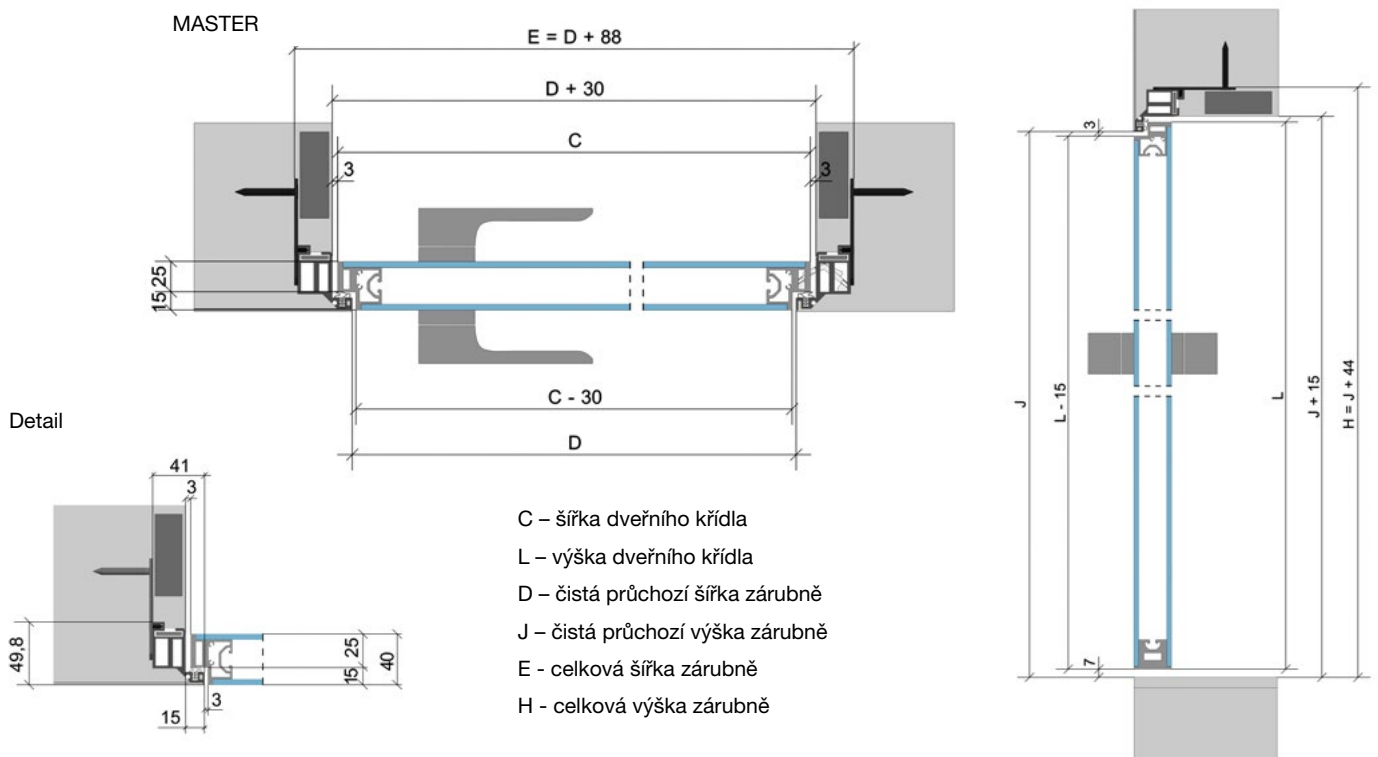
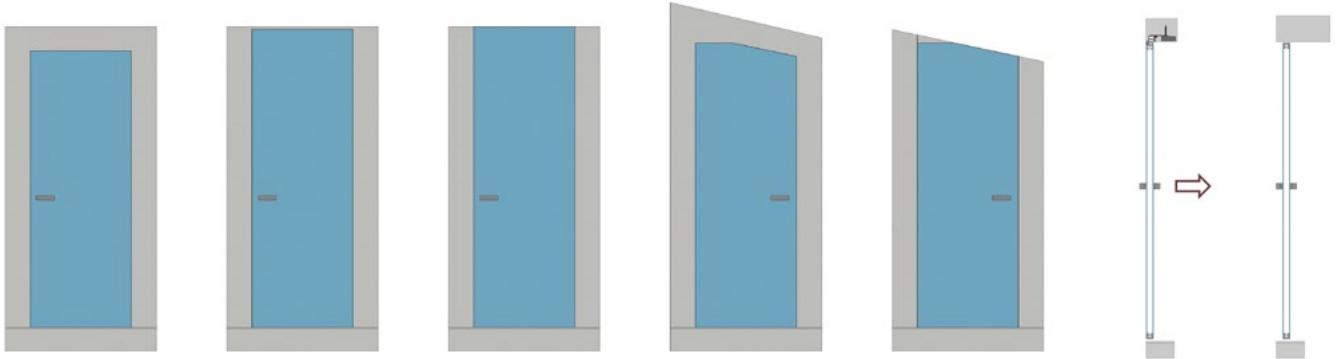

levá zárubeň



pravá zárubeň

Nabízené kování:

- pant TECTUS 240
- protiplech magnetický regulovatelný M&T
- protiplech magnetický neregulovatelný M&T
- klika MINIMAL SNI broušeno
- rozeta MINIMAL cylindrická, dózická, WC SNI broušeno
- magnetický zámek cylindrický, dózický, WC

JAP 912
skrytá zárubeň
AKTIVE 25/15
pro skleněné dveře



JAP 912 SKRYTÁ ZÁRUBEŇ AKTIVE 25/15 PRO SKLENĚNÉ DVEŘE VÝŠKA 1970 mm

čistý průchod po osazení zárubně D x J	celkové rozměry otočné zárubně E x H*	standardní rozměry otočného křídla C x L	doporučené rozměry hrubého stavebního otvoru	tloušťka skleněného křídla
602 x 1970	690 x 2014	622 x 1970	710 x 2024	8, 10, 12
702 x 1970	790 x 2014	722 x 1970	810 x 2024	
802 x 1970	890 x 2014	822 x 1970	910 x 2024	
902 x 1970	990 x 2014	922 x 1970	1010 x 2024	
1002 x 1970	1090 x 2014	1022 x 1970	1110 x 2024	

JAP 912 SKRYTÁ ZÁRUBEŇ AKTIVE 25/15 PRO SKLENĚNÉ DVEŘE VÝŠKA 2100 mm

čistý průchod po osazení zárubně D x J	celkové rozměry otočné zárubně E x H*	standardní rozměry otočného křídla C x L	doporučené rozměry hrubého stavebního otvoru	tloušťka skleněného křídla
602 x 2100	690 x 2144	622 x 2100	710 x 2154	8, 10, 12
702 x 2100	790 x 2144	722 x 2100	810 x 2154	
802 x 2100	890 x 2144	822 x 2100	910 x 2154	
902 x 2100	990 x 2144	922 x 2100	1010 x 2154	
1002 x 2100	1090 x 2144	1022 x 2100	1110 x 2154	

mezera mezi zárubní a dveřním křídlem je 5 mm, mezera mezi podlahou a dveřním křídlem je 10 mm

* vnější rozměr zárubně včetně kotev

Standardní čistý průchod je 1970, 1982, 2100 a 2112 mm. Atypické rozměry od 1975 až do 3700 mm. Zárubeň je při použití kotev určena na dokončenou tl. příčky 100 mm a vyšší. Otvor je nutné opatřit překladem – zárubeň není schopná nést zatížení.

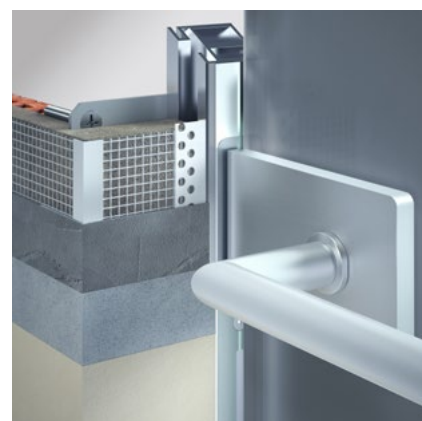
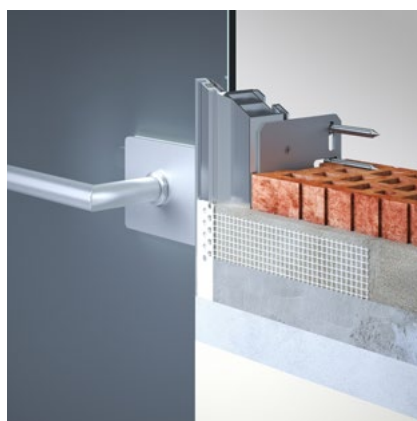
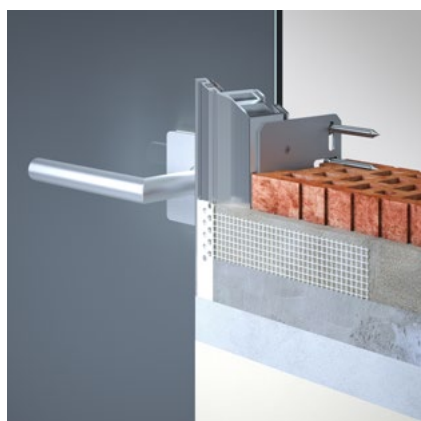
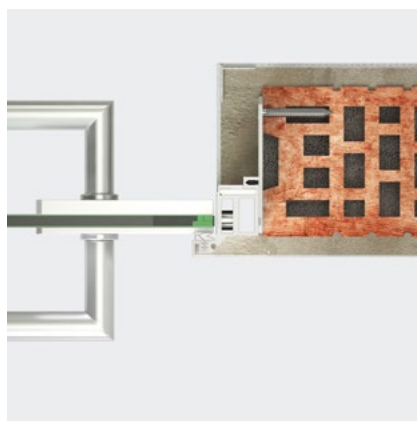
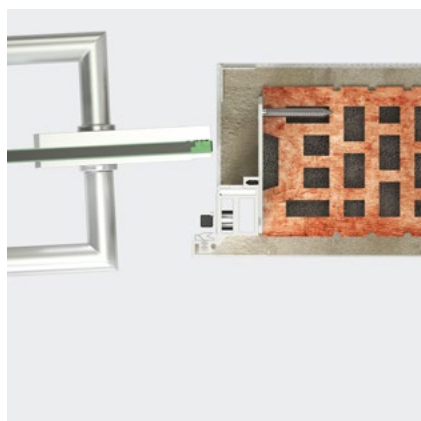

Nabízíme i dvoukřídlovou variantu AKTIVE 25/15 pro šířky průchodu 1250–2050 mm. Pro dvoukřídlové varianty je nutné použít kliky s protikusem na sklo dle nabídky katalogu skleněných stěn.

Nabízené možnosti řešení zárubní:

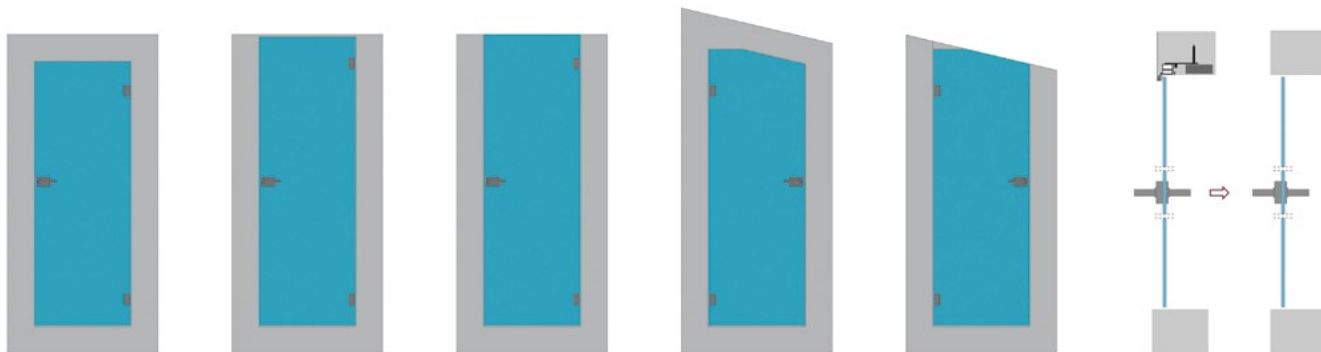

SKLENĚNÉ

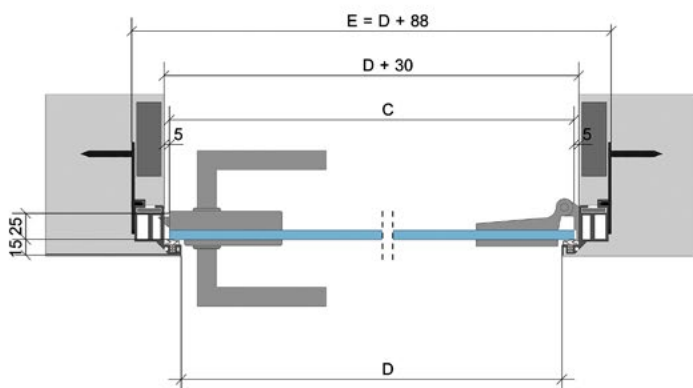

Detail

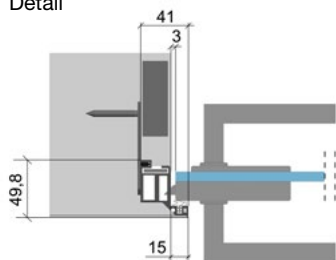

- C – šířka dveřního křídla
- L – výška dveřního křídla
- D – čistá průchozí šířka zárubně
- J – čistá průchozí výška zárubně
- E – celková šířka zárubně
- H – celková výška zárubně

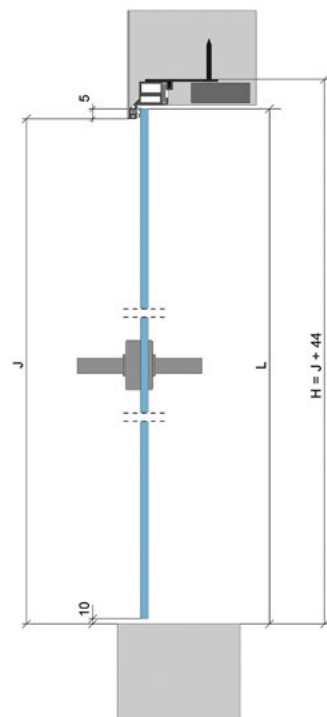

levá zárubeň

pravá zárubeň



Nabízené kování:

- pant HORIZONT • protiplech magnetický neregulovatelný M&T
- klika MAGNETIK bez zámku • klika MAGNETIK s WC zámek

Model AKTIVE PP

- tento model skryté zárubně je protipožární a bezpečnostní
- tento model splňuje protipožární normu EI30 a bezpečnostní normu RC2
- určen pro bezpečnostní protipožární dveře SAPELI tl. 40 mm
- zárubeň lze objednat pouze v prodejní síti SAPELI
- pouze AKTIVE 40/00 pro otevírání dveří k sobě (klasické) bezpolodrážkové dveře
- splňují normu jak ve zděné přičce, tak v SDK stěně
- zárubeň je opatřena 2 panty a protiplechem, u dveří s větší hmotností se dle potřeby přidá požadovaný počet pantů, panty splňující PP normu jsou TECTUS 340
- stavební otvor pro skrytou zárubeň Aktive PP je větší než pro klasickou zárubeň
- zárubeň je osazena těsněním z měkčeného PVC pro bezhlučné zavírání
- PP nelze dodávat bez nadpraží, nebo s šikmým zakončením do podkroví
- zárubně jsou vyráběny v eloxovaném hliníku, nebo barvách RAL K7, NCS a CREATIVE METALLIC
- záruka 5 let
- výroba je v ČR a dodací lhůta 2 týdny



Aktive PP 40/00



JAP 910 PP SKRYTÁ ZÁRUBEŇ AKTIVE 40/00 PRO PROTIPOŽÁRNÍ DVEŘE SAPELI VÝŠKA 1970 mm

čistý průchod po osazení zárubně D x J	celkové rozměry otočné zárubně E x H*	standardní rozměry otočného křídla C x L	doporučené rozměry hrubého stavebního otvoru	tloušťka dveřního křídla - bezpolodrážkového
606 x 1970	725 x 2029,5	624 x 1972	745 x 2039,5	40
706 x 1970	825 x 2029,5	724 x 1972	845 x 2039,5	
806 x 1970	925 x 2029,5	824 x 1972	945 x 2039,5	
906 x 1970	1025 x 2029,5	924 x 1972	1045 x 2039,5	
1006 x 1970	1125 x 2029,5	1024 x 1972	1145 x 2039,5	

JAP 910 PP SKRYTÁ ZÁRUBEŇ AKTIVE 40/00 PRO PROTIPOŽÁRNÍ DVEŘE SAPELI VÝŠKA 2100 mm

čistý průchod po osazení zárubně D x J	celkové rozměry otočné zárubně E x H*	standardní rozměry otočného křídla C x L	doporučené rozměry hrubého stavebního otvoru	tloušťka dveřního křídla - bezpolodrážkového
606 x 2100	725 x 2159,5	624 x 2102	745 x 2169,5	40
706 x 2100	825 x 2159,5	724 x 2102	845 x 2169,5	
806 x 2100	925 x 2159,5	824 x 2102	945 x 2169,5	
906 x 2100	1025 x 2159,5	924 x 2102	1045 x 2169,5	
1006 x 2100	1125 x 2159,5	1024 x 2102	1145 x 2169,5	

mezera mezi zárubní a dveřním křídlem je 3 mm, mezera mezi podlahou a dveřním křídlem je 7 mm

* vnější rozměr zárubně včetně kotev

Standardní čistý průchod je 1970 a 2100 mm. Atypické rozměry od 1975 až do 2200 mm.

Maximální rozměr protipožární zárubně je 1000 x 2200 mm, s možností upravit zárubeň dle požadavků klienta v rozměrech po 5 mm. Zárubeň je určena na dokončenou minimální tl. příčky 125 mm a vyšší. Otvor je nutné opatřit překladem - zárubeň není schopná nést zatížení.

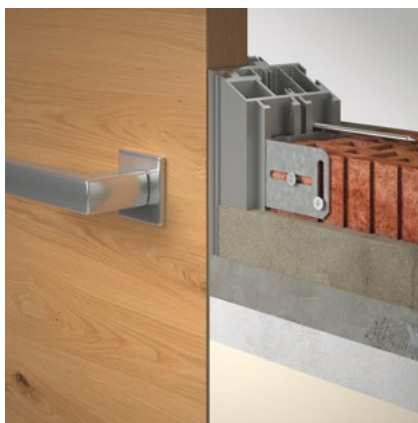
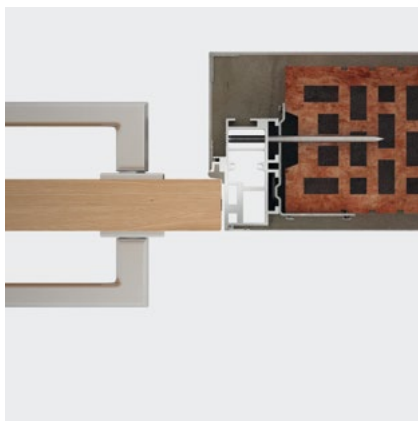
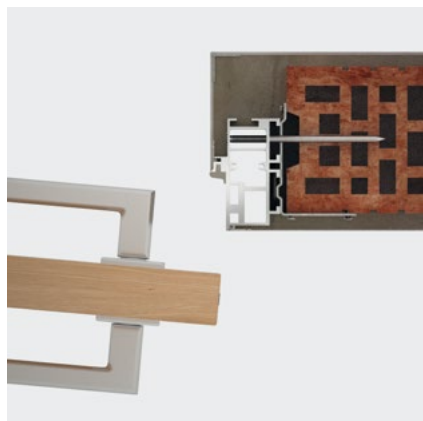

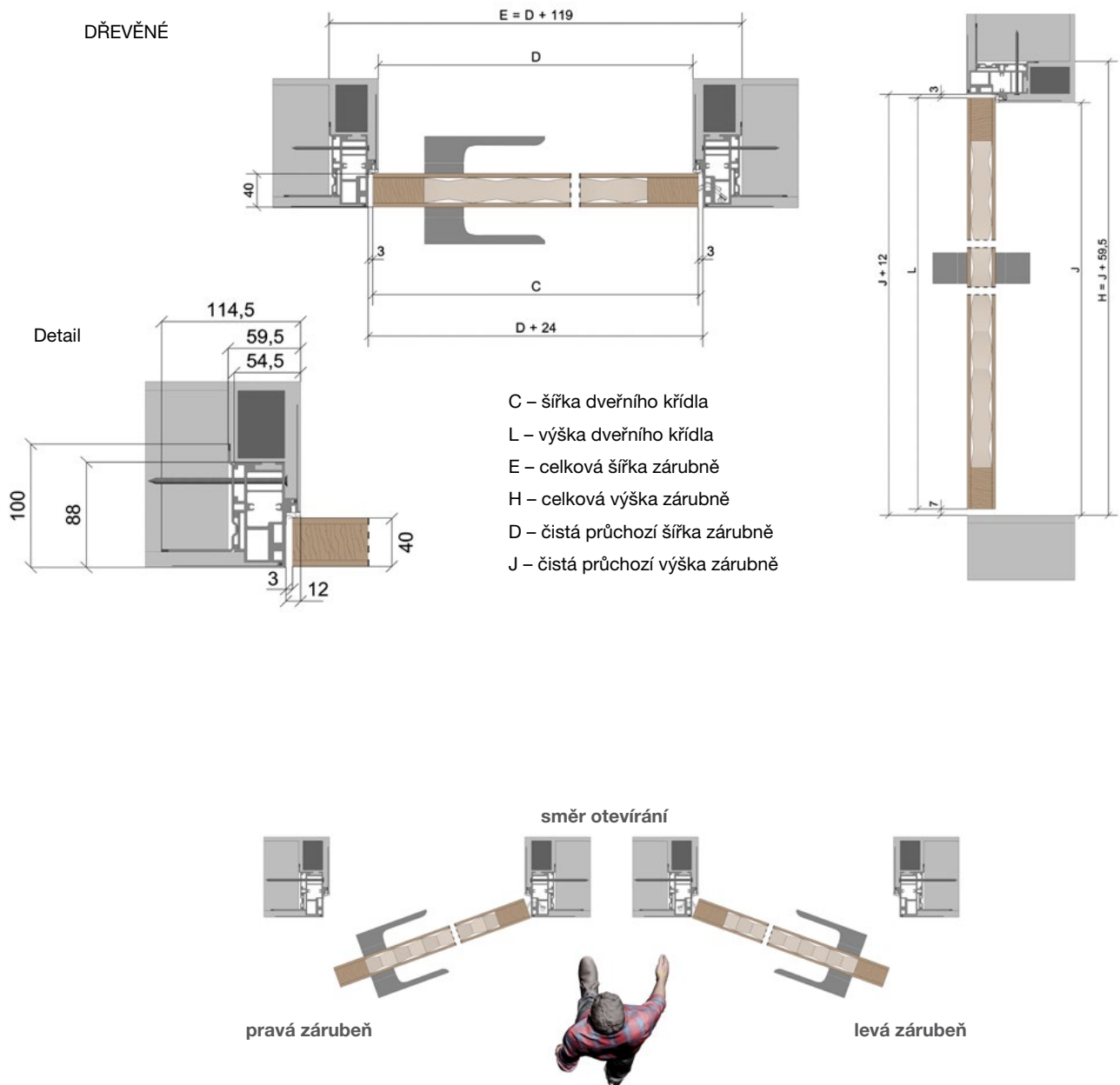

Nabízené kování:

- pant TECTUS 340
- protiplech plochý nerezový pro odolnost EI30
- protiplech plochý nerezový pro odolnost EI30 + 2x protiplech přídavný plochý nerezový pro odolnost RC2

EMOTIVE

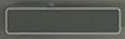

Model EMOTIVE

- průchod kolem dveří je ohraničen hliníkovým rámečkem o šířce 18 mm
- jeden typ zárubně pro otvírání dveří k sobě (klasické) i od sebe (reverzní)
- zárubeň je určena pro dveře o celkové tloušťce 62 mm s polodrážkou 15 mm
- použití pro SDK i zed'
- model EMOTIVE se skládá ze zazdívacího a pohledového rámu, které jsou vyrobeny z hliníkových profilů
- zárubeň je opatřena 2 panty (pro výšku dveří do 2100 mm) a protiplechem, který v kombinaci se zámkem dveří umožňuje uzamčení dveřního křídla, pro dveře s vyšší hmotností se používají 3 panty a více
- zárubeň je osazena těsněním z měkčeného PVC pro bezhlučné zavírání dveří
- zárubně vyrábíme i bez nadpraží, nebo šikmých půdních prostor
- nabízíme výšku zárubně až 3700 mm
- vyrábíme i atypické rozměry, jak šířkové tak i výškové
- zárubně jsou vyráběny v eloxovaném hliníku, nebo barvách RAL K7, NCS a CREATIVE METALLIC
- záruka na zárubeň je 5 let
- zárubeň vyrábíme v ČR a dodací lhůta je 2 týdny



JAP 881
skrytá zárubeň
EMOTIVE 47/15
pro dřevěné dveře

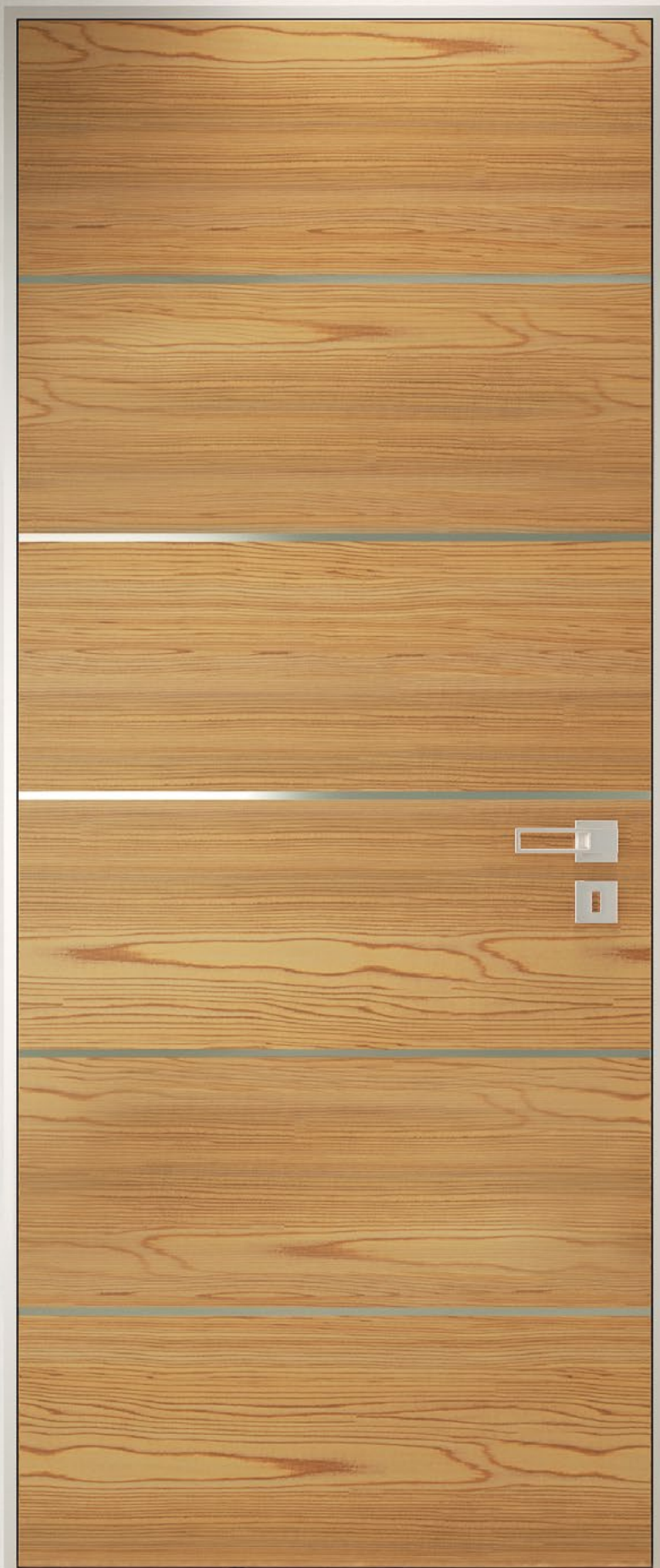

JAP 881 SKRYTÁ ZÁRUBEŇ EMOTIVE 47/15 PRO DŘEVĚNÉ DVEŘE VÝŠKA 1970 mm

čistý průchod po osazení zárubně D x J	celkové rozměry otočné zárubně E x H*	standardní rozměry otočného křídla C x L	doporučené rozměry hrubého stavebního otvoru	tloušťka dveřního křídla - polodrážkového
600 x 1970	726 x 2033	622 x 1975	746 x 2043	62
700 x 1970	826 x 2033	722 x 1975	846 x 2043	
800 x 1970	926 x 2033	822 x 1975	946 x 2043	
900 x 1970	1026 x 2033	922 x 1975	1046 x 2043	
1000 x 1970	1126 x 2033	1022 x 1975	1146 x 2043	

JAP 881 SKRYTÁ ZÁRUBEŇ EMOTIVE 47/15 PRO DŘEVĚNÉ DVEŘE VÝŠKA 2100 mm

čistý průchod po osazení zárubně D x J	celkové rozměry otočné zárubně E x H*	standardní rozměry otočného křídla C x L	doporučené rozměry hrubého stavebního otvoru	tloušťka dveřního křídla - polodrážkového
600 x 2100	726 x 2163	622 x 2105	746 x 2173	62
700 x 2100	826 x 2163	722 x 2105	846 x 2173	
800 x 2100	926 x 2163	822 x 2105	946 x 2173	
900 x 2100	1026 x 2163	922 x 2105	1046 x 2173	
1000 x 2100	1126 x 2163	1022 x 2105	1146 x 2173	

mezera mezi zárubní a dveřním křídlem je 4 mm, mezera mezi podlahou a dveřním křídlem je 6 mm

* vnější rozměr zárubně včetně L kotev

Standardní čistý průchod je 1970, 1985, 2100 a 2115 mm. Atypické rozměry od 1975 až 3700 mm. Zárubeň je při použití kotev určena na dokončenou tl. příčky 125 mm a vyšší. Otvor je nutné opatřit překladem – zárubeň není schopná nést zatížení.

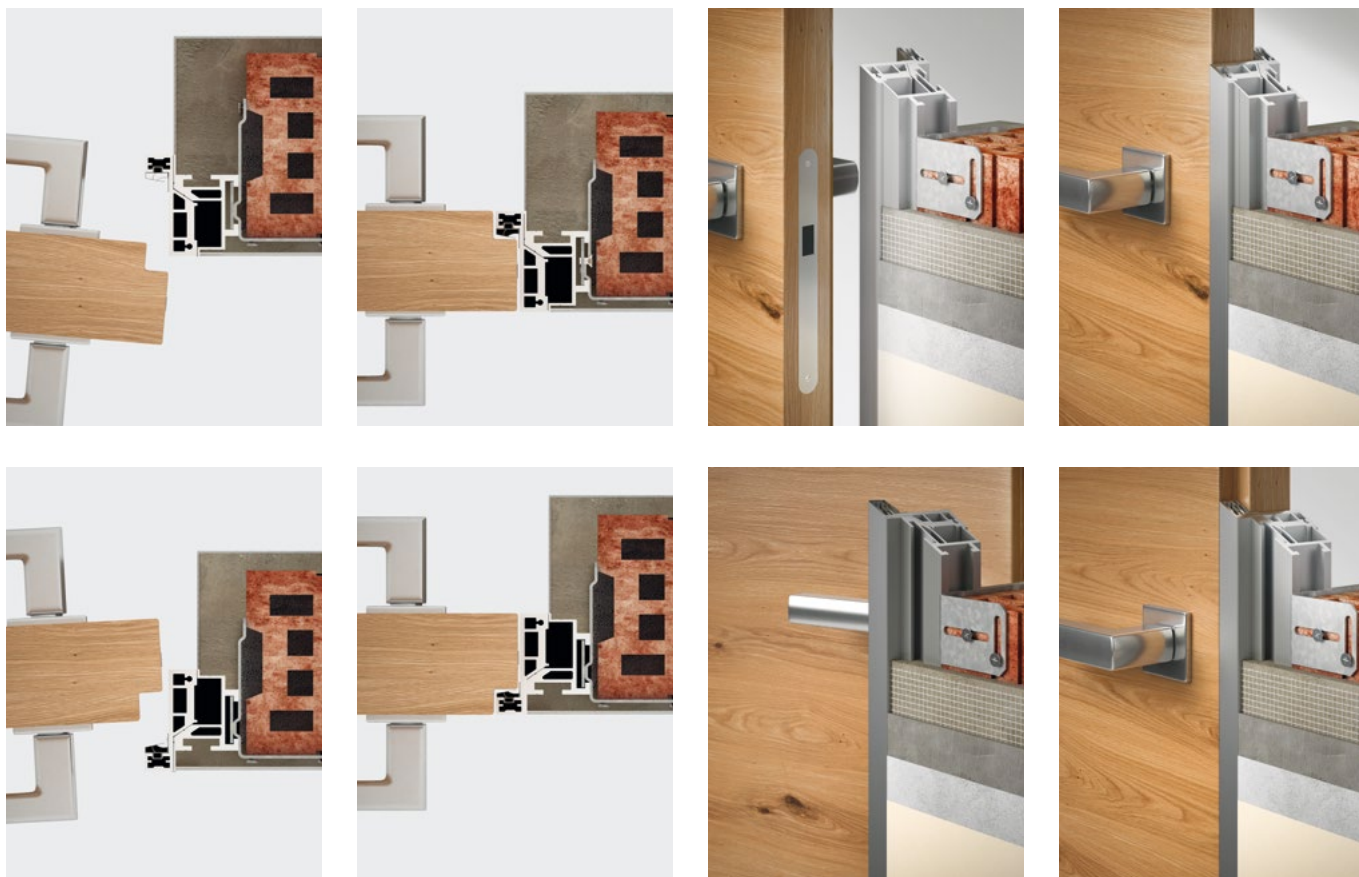

Nabízíme i dvoukřídlovou variantu EMOTIVE pro šířky průchodu 1250–2050 mm.

Nabízené možnosti řešení zárubní:

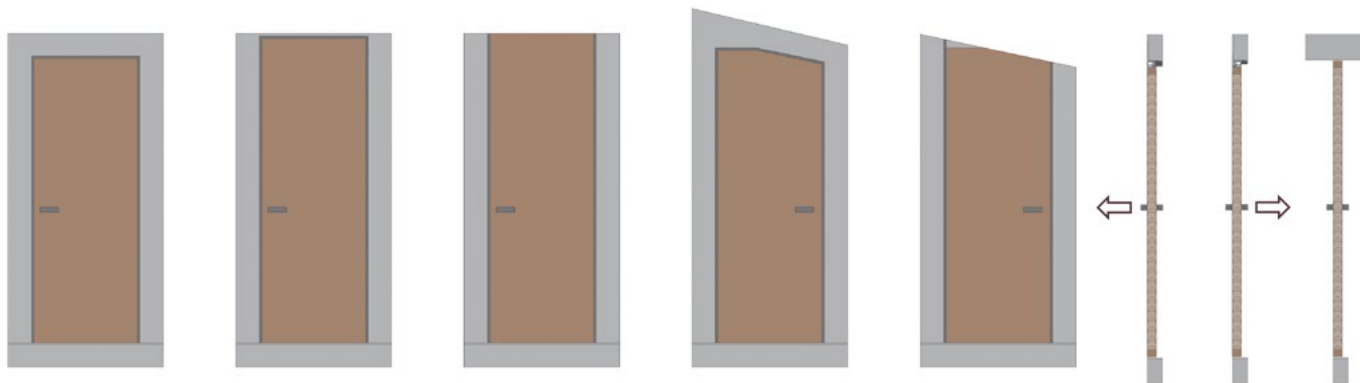

DŘEVĚNÉ

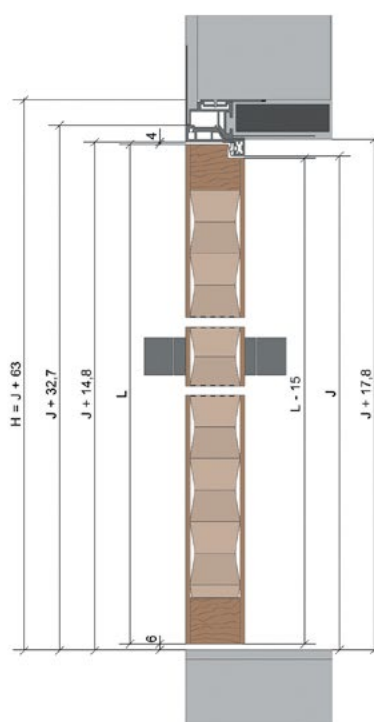
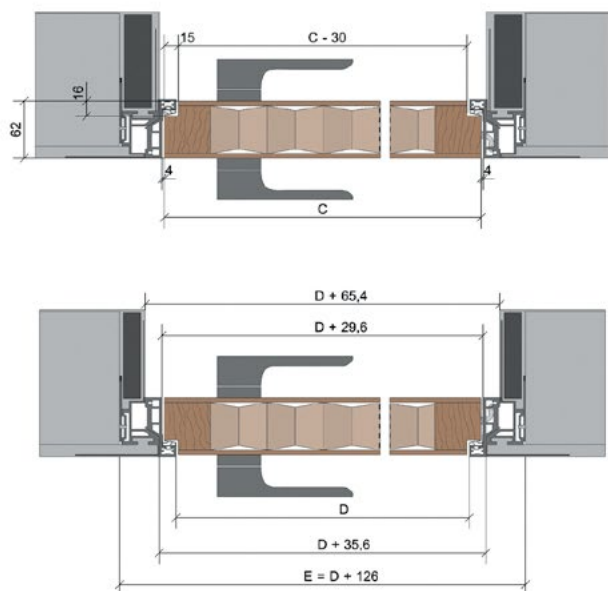

Detail

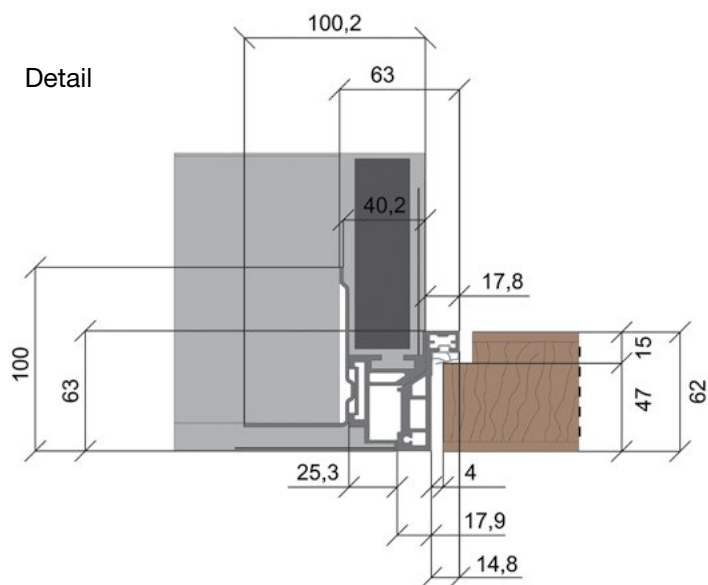

- C – šířka dveřního křídla
- D – čistá průchozí šířka zárubně
- L – výška dveřního křídla
- J – čistá průchozí výška zárubně
- E – celková šířka zárubně
- H – celková výška zárubně

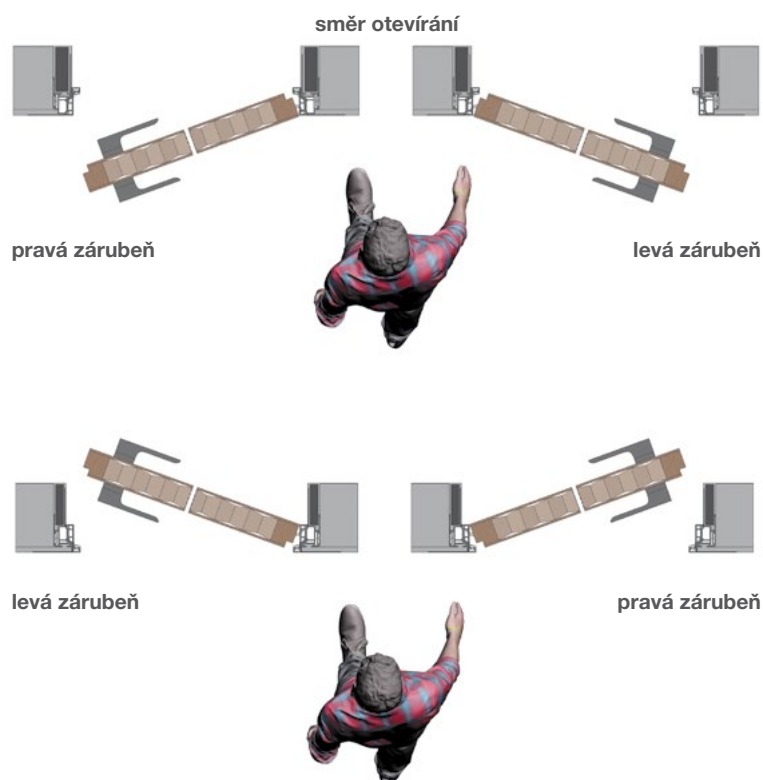

Nabízené kování:

- pant TECTUS 340 • protiplech magnetický regulovatelný M&T
- protiplech magnetický neregulovatelný M&T • protiplech magnetický pro dveře SAPELI
- protiplech magnetický zkrácený pro dveře SAPELI • nerezový protiplech vysoký
- nerezový protiplech nízký • magnetický zámek cylindrický, dózický, WC

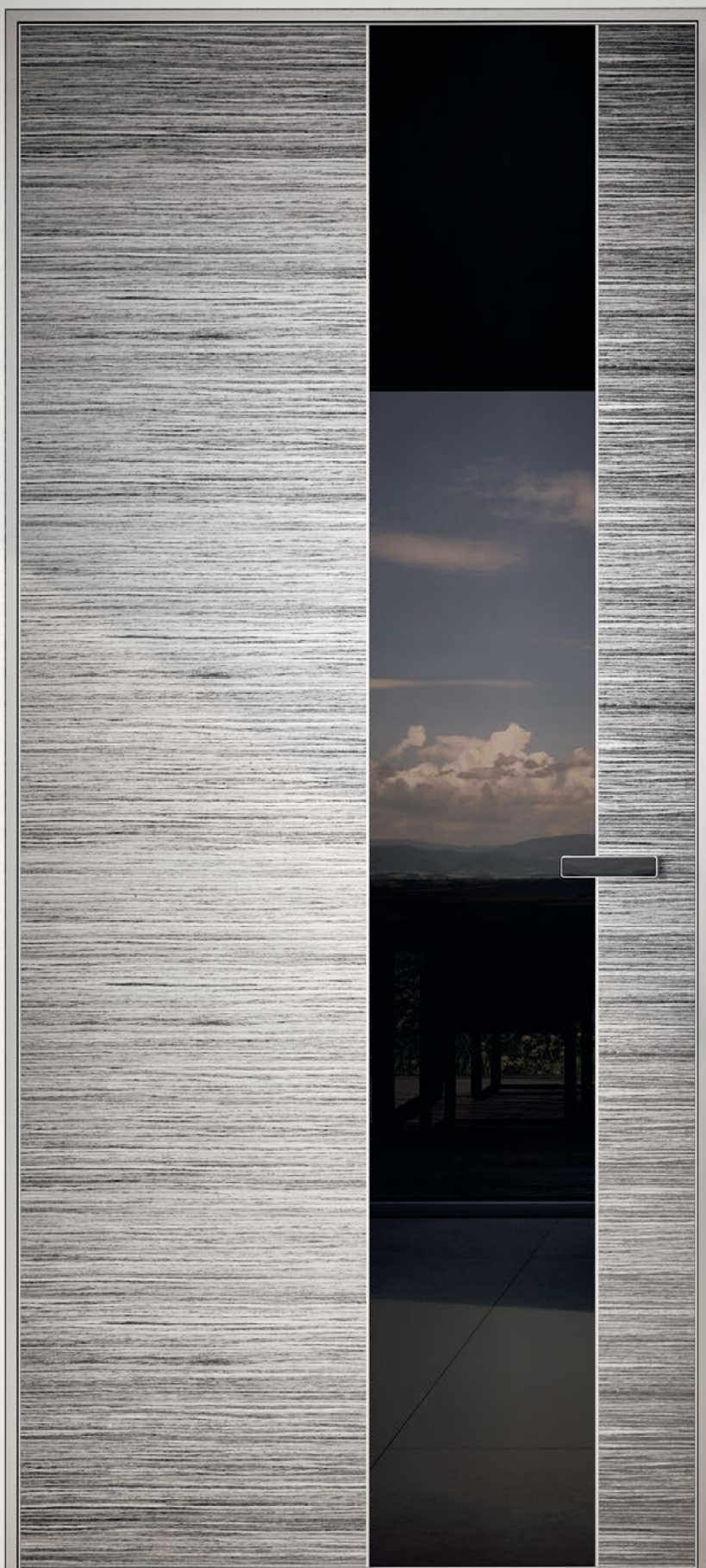

JAP 881
skrytá zárubeň
EMOTIVE 47/15
pro dveře Master



JAP 881 SKRYTÁ ZÁRUBEŇ EMOTIVE 47/15 PRO DVEŘE MASTER DOOR VÝŠKA 1970 mm

čistý průchod po osazení zárubně D x J	celkové rozměry otočné zárubně E x H*	standardní rozměry otočného křídla C x L	doporučené rozměry hrubého stavebního otvoru	tloušťka dveřního křídla - polodrážkového
600 x 1970	726 x 2033	622 x 1975	746 x 2043	62
700 x 1970	826 x 2033	722 x 1975	846 x 2043	
800 x 1970	926 x 2033	822 x 1975	946 x 2043	
900 x 1970	1026 x 2033	922 x 1975	1046 x 2043	
1000 x 1970	1126 x 2033	1022 x 1975	1146 x 2043	

JAP 881 SKRYTÁ ZÁRUBEŇ EMOTIVE 47/15 PRO DVEŘE MASTER DOOR VÝŠKA 2100 mm

čistý průchod po osazení zárubně D x J	celkové rozměry otočné zárubně E x H*	standardní rozměry otočného křídla C x L	doporučené rozměry hrubého stavebního otvoru	tloušťka dveřního křídla - polodrážkového
600 x 2100	726 x 2163	622 x 2105	746 x 2173	62
700 x 2100	826 x 2163	722 x 2105	846 x 2173	
800 x 2100	926 x 2163	822 x 2105	946 x 2173	
900 x 2100	1026 x 2163	922 x 2105	1046 x 2173	
1000 x 2100	1126 x 2163	1022 x 2105	1146 x 2173	

mezera mezi zárubní a dveřním křídlem je 4 mm, mezera mezi podlahou a dveřním křídlem je 6 mm

* vnější rozměr zárubně včetně L kotev

Standardní čistý průchod je 1970, 1985, 2100 a 2115 mm. Atypické rozměry od 1975 až 3700 mm. Záruběň je při použití kotev určena na dokončenou tl. příčky 125 mm a vyšší. Otvor je nutné opatřit překladem – záruběň není schopná nést zatížení.



Nabízené možnosti řešení zárubní:

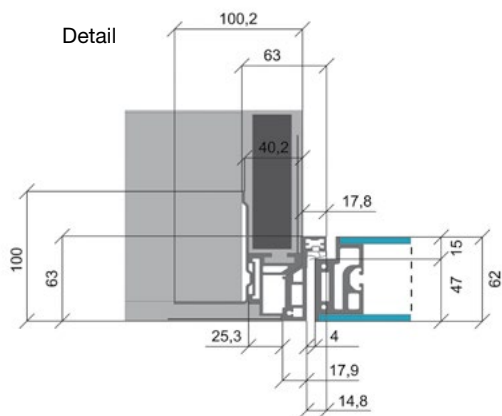
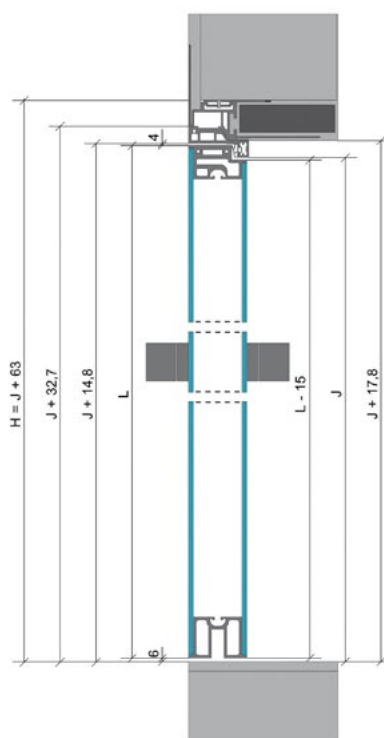
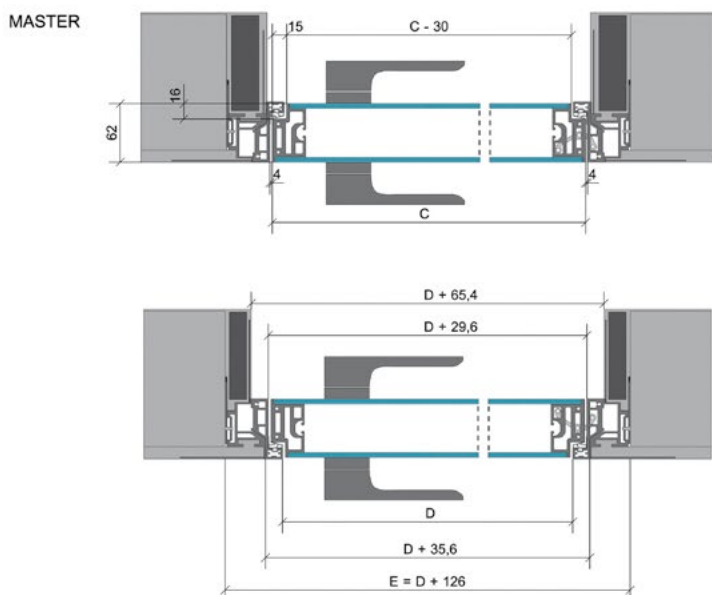
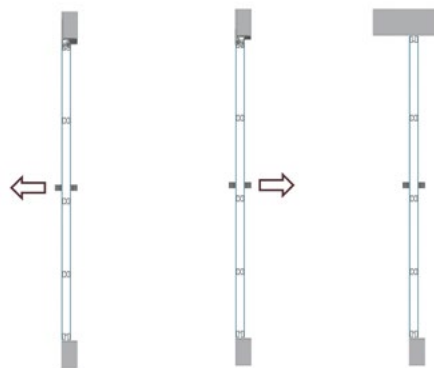
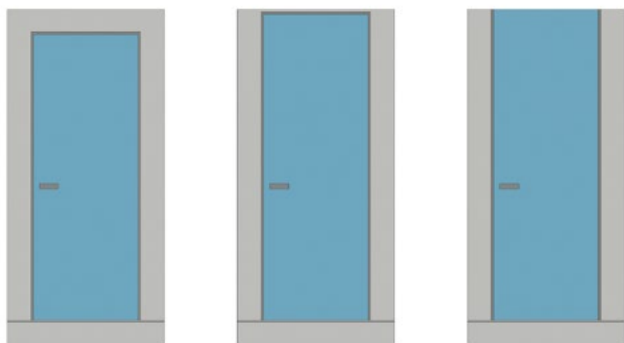

- C – šířka dveřního křídla
- D – čistá průchozí šířka zárubně
- L – výška dveřního křídla
- J – čistá průchozí výška zárubně
- E - celková šířka zárubně
- H - celková výška zárubně

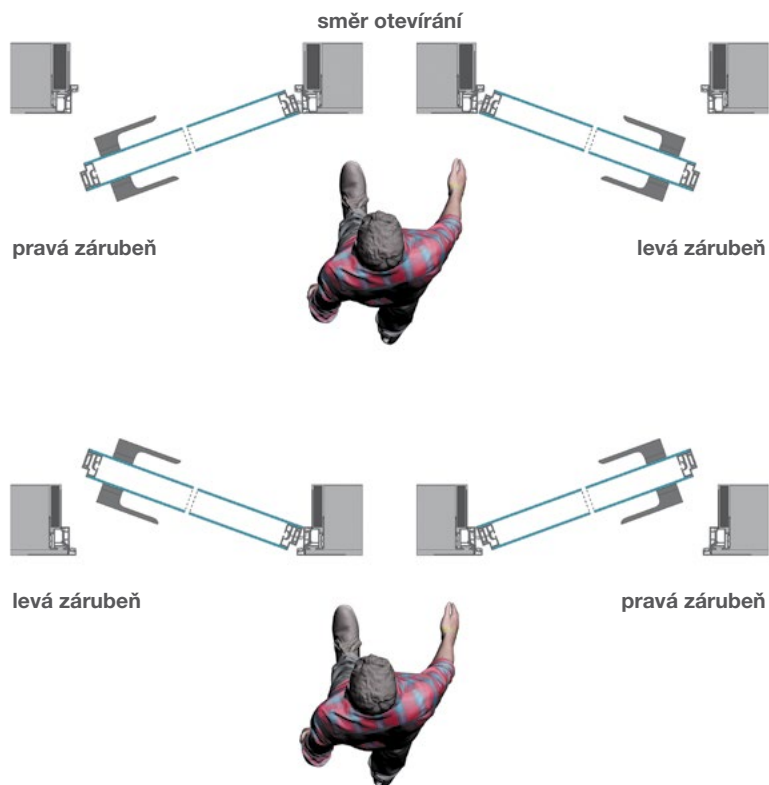

Nabízené kování:

- pant TECTUS 340 • magnetický regulovatelný protiplech M&T
- magnetický neregulovatelný protiplech M&T • magnetický zámek cylindrický, dózický nebo WC • klika MINIMAL SNI broušeno • rozety MINIMAL cylindrická, dózická, WC SNI broušeno

JAP 881
skrytá zárubeň
EMOTIVE 47/15
pro skleněné dveře



JAP 881 SKRYTÁ ZÁRUBEŇ EMOTIVE 47/15 PRO SKLENĚNÉ DVEŘE VÝŠKA 1970 mm

čistý průchod po osazení zárubně D x J	celkové rozměry otočné zárubně E x H*	standardní rozměry otočného křídla C x L	doporučené rozměry hrubého stavebního otvoru	tloušťka skleněného křídla
600 x 1970	726 x 2033	620 x 1970	746 x 2043	8, 10, 12
700 x 1970	826 x 2033	720 x 1970	846 x 2043	
800 x 1970	926 x 2033	820 x 1970	946 x 2043	
900 x 1970	1026 x 2033	920 x 1970	1046 x 2043	
1000 x 1970	1126 x 2033	1020 x 1970	1146 x 2043	

JAP 881 SKRYTÁ ZÁRUBEŇ EMOTIVE 47/15 PRO SKLENĚNÉ DVEŘE VÝŠKA 2100 mm

čistý průchod po osazení zárubně D x J	celkové rozměry otočné zárubně E x H*	standardní rozměry otočného křídla C x L	doporučené rozměry hrubého stavebního otvoru	tloušťka skleněného křídla
600 x 2100	726 x 2163	620 x 2100	746 x 2173	8, 10, 12
700 x 2100	826 x 2163	720 x 2100	846 x 2173	
800 x 2100	926 x 2163	820 x 2100	946 x 2173	
900 x 2100	1026 x 2163	920 x 2100	1046 x 2173	
1000 x 2100	1126 x 2163	1020 x 2100	1146 x 2173	

mezera mezi zárubní a dveřním křídlem je 5 mm, mezera mezi podlahou a dveřním křídlem je 10 mm

* vnější rozměr zárubně včetně L kotev

Standardní čistý průchod je 1970 mm a 2100 mm. Atypické rozměry od 1975 až 3700 mm. Zárubeň je při použití kotev určena na dokončenou tl. příčky 125 mm a vyšší. Otvor je nutné opatřit překladem – zárubeň není schopná nést zatížení.

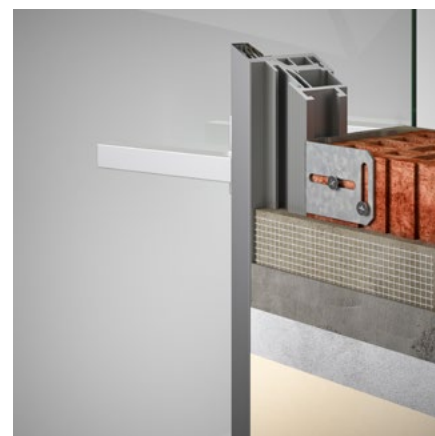
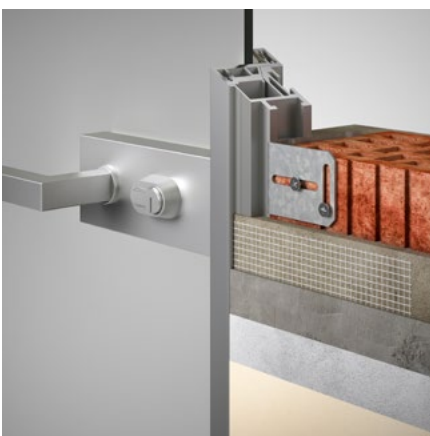
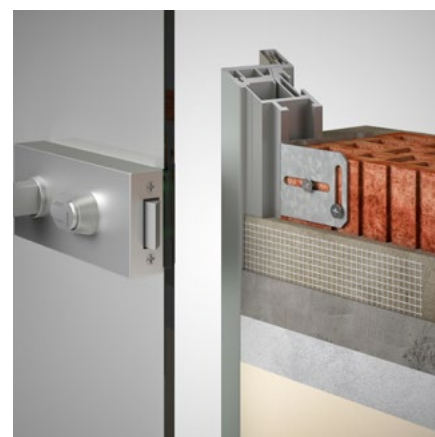
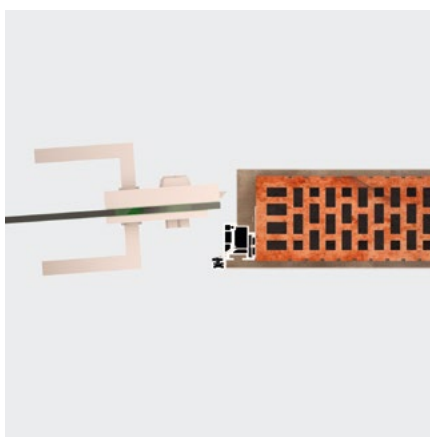
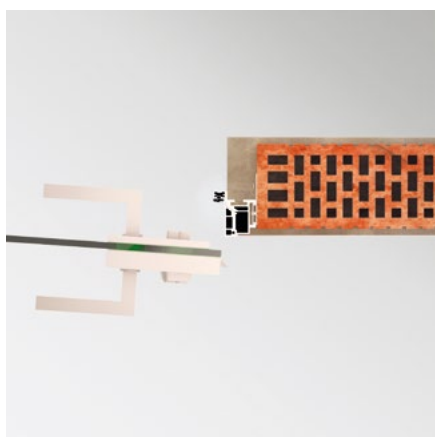

Nabízíme i dvoukřídlovou variantu EMOTIVE pro šířky průchodu 1250–2050 mm. Pro dvoukřídlové varianty je nutné použít kliky s protikusem na sklo dle nabídky katalogu skleněných stěn.

Nabízené možnosti řešení zárubní:

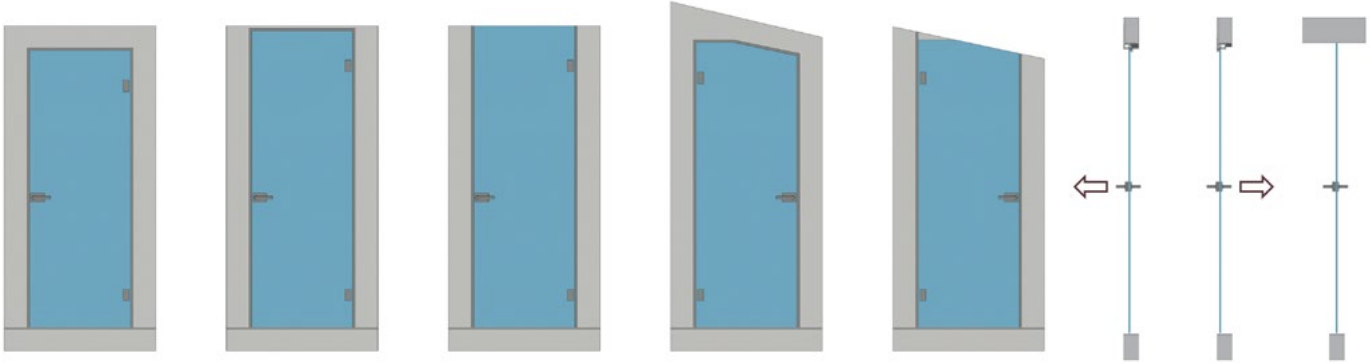

SKLENĚNÉ

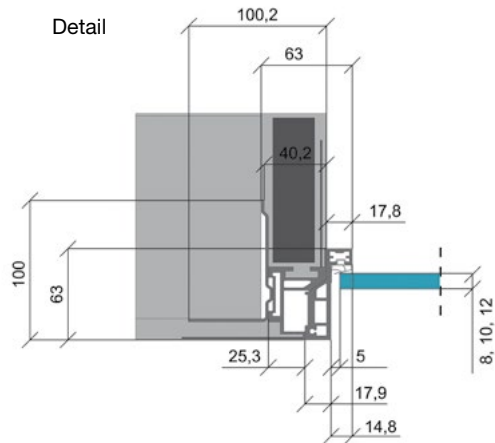
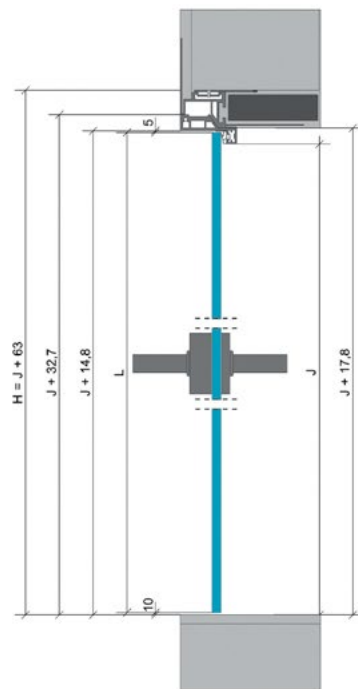
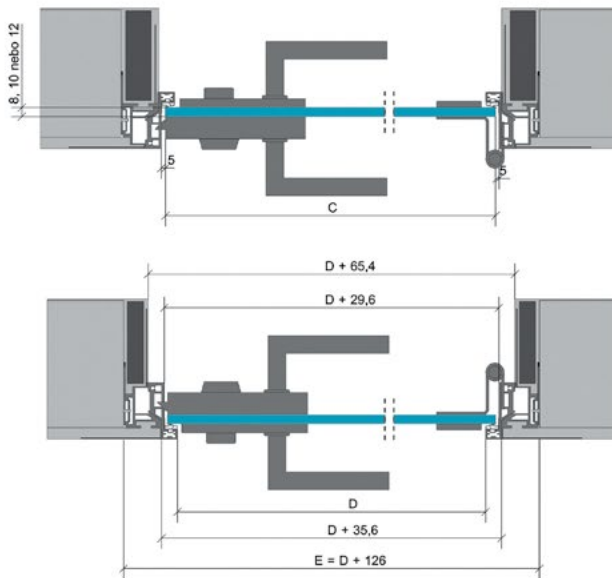

- C – šířka dveřního křídla
- D – čistá průchozí šířka zárubně
- L – výška dveřního křídla
- J – čistá průchozí výška zárubně
- E - celková šířka zárubně
- H - celková výška zárubně

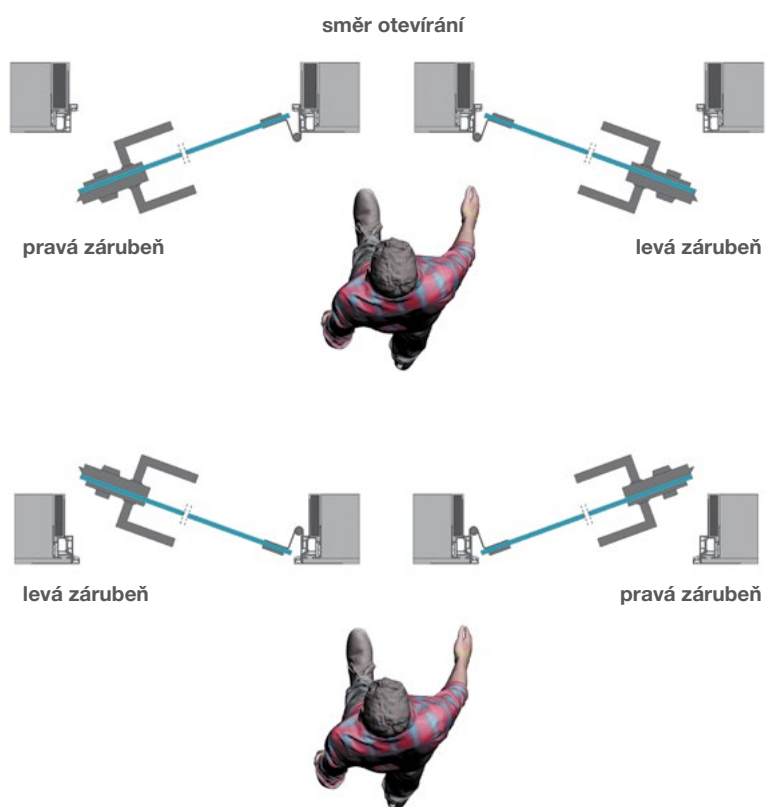

Nabízené kování:

- pant FLAT
- nerezový protiplech
- kliky dle nabídky katalogu skleněných stěn

DUAL



Model DUAL

- skrytá zárubeň umožňující otevírání dveří do obou směrů, tzn. současné otevírání dveří k sobě i od sebe
- určeno pro dveře MASTER DOOR a dřevěné dveře tl. 40 mm
- použití pro SDK i zed'
- zárubeň je opatřena 2 panty a protiplechem
- zárubeň je osazena těsněním z měkčeného PVC pro bezhlučné zavírání
- nabízíme šířku zárubně max. 1100 mm a výšku max. 2500 mm
- vyrábíme i atypické rozměry, jak šířkové tak i výškové
- nelze dodávat bez nadpraží, nebo s šikmým zakončením do podkrovní
- zárubně jsou vyráběny v eloxovaném hliníku, nebo v barvách RAL K7, NCS a CREATIVE METALLIC
- záruka 5 let
- výroba je v ČR a dodací lhůta je 2 týdny



ZÁRUBEŇ DUAL PRO DVEŘE MASTER DOOR VÝŠKA 1970 mm

čistý průchod po osazení zárubně D x J	celkové rozměry otočné zárubně E x H*	standardní rozměry otočného křídla C x L	doporučené rozměry hrubého stavebního otvoru	tloušťka dveřního křídla
602 x 1970	695 x 2017	597 x 1963	715 x 2027	40
702 x 1970	795 x 2017	697 x 1963	815 x 2027	
802 x 1970	895 x 2017	797 x 1963	915 x 2027	
902 x 1970	995 x 2017	897 x 1963	1015 x 2027	
1002 x 1970	1095 x 2017	997 x 1963	1115 x 2027	

ZÁRUBEŇ DUAL PRO DVEŘE MASTER DOOR VÝŠKA 2100 mm

čistý průchod po osazení zárubně D x J	celkové rozměry otočné zárubně E x H*	standardní rozměry otočného křídla C x L	doporučené rozměry hrubého stavebního otvoru	tloušťka dveřního křídla
602 x 2100	695 x 2147	597 x 2093	715 x 2157	40
702 x 2100	795 x 2147	697 x 2093	815 x 2157	
802 x 2100	895 x 2147	797 x 2093	915 x 2157	
902 x 2100	995 x 2147	897 x 2093	1015 x 2157	
1002 x 2100	1095 x 2147	997 x 2093	1115 x 2157	
1102 x 2100	1195 x 2147	1097 x 2093	1215 x 2157	

mezera mezi zárubní a dveřním křídlem je 4 mm, mezera mezi podlahou a dveřním křídlem je 6 mm

* vnější rozměr zárubně včetně L kotev

Standardní čistý průchod je 1970 a 2100 mm. Atypické rozměry od 1975 až do 2500 mm.

Zárubeň je při použití kotev určena na dokončenou tl. příčky 125 mm a vyšší.

Otvor je nutné opatřit překladem – zárubeň není schopná nést zatížení.

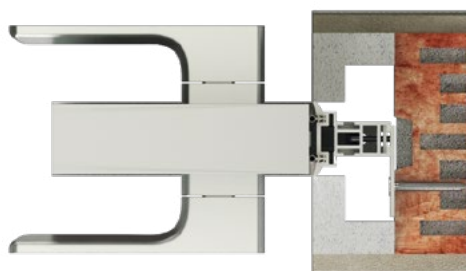
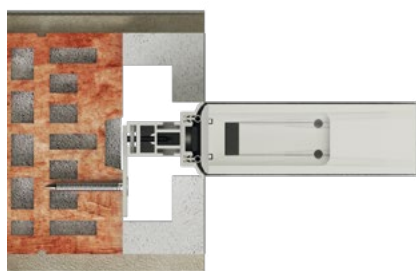
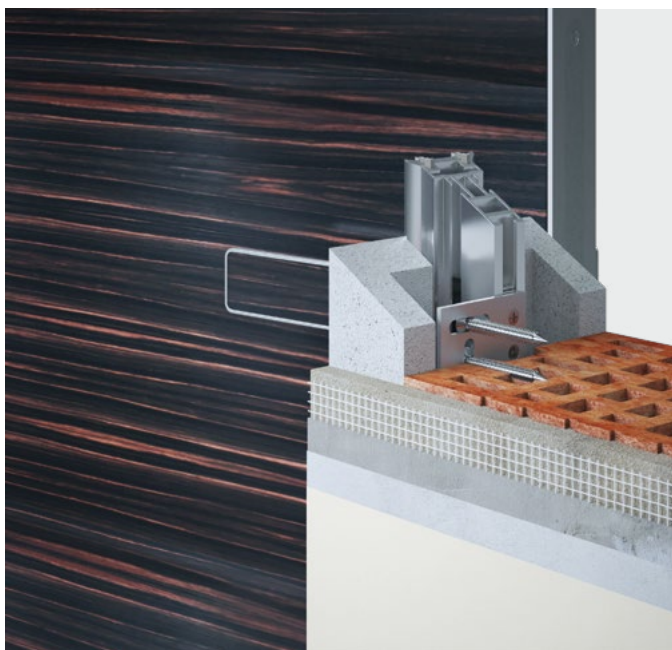
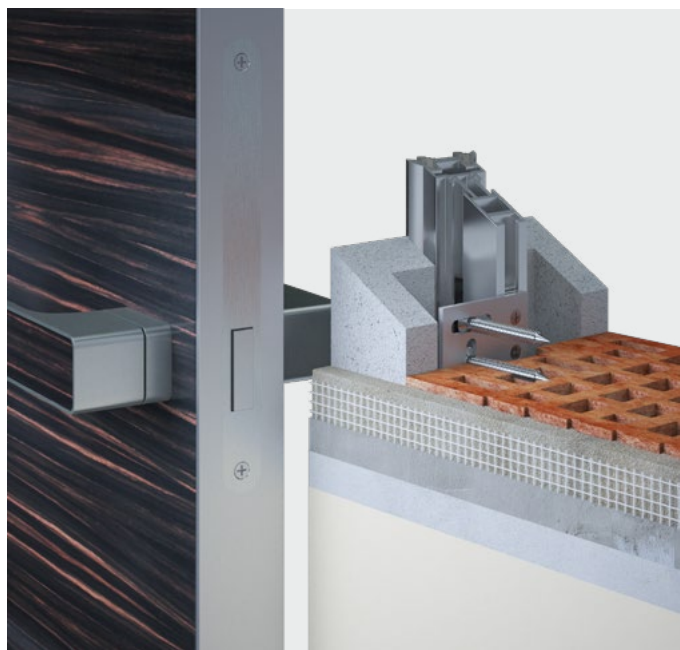

Nabízené možnosti řešení zárubní:

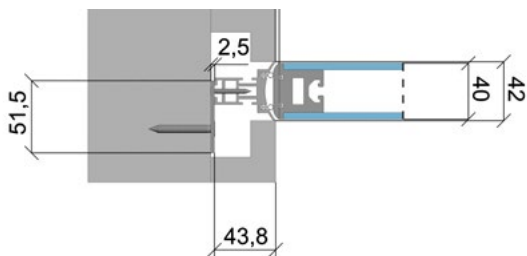
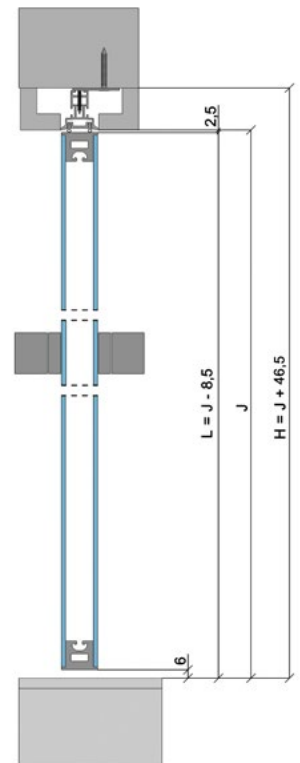
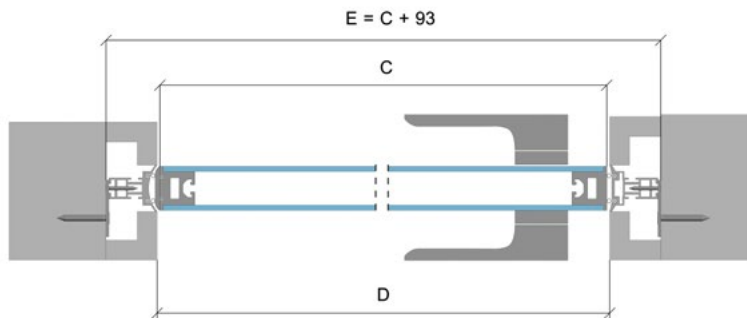
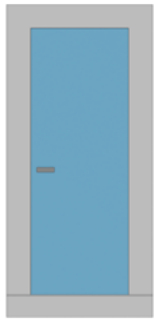

- C – šířka dveřního křídla
- D – čistá průchozí šířka zárubně
- L – výška dveřního křídla
- J – čistá průchozí výška zárubně
- E – celková šířka zárubně
- H – celková výška zárubně

směr otevírání

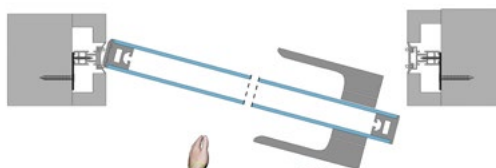
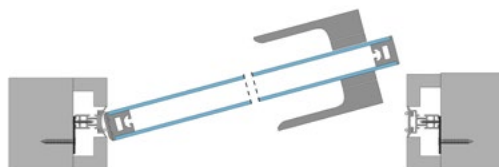

LATENTE



Model LATENTE

- kontrazárubeň Latente je omítací přípravek, který vymezuje stavební otvor a umožňuje montáž obložkové zárubně Latente, která má atypickou tloušťku 15 mm (vyrábíme pouze kontrazárubeň, obložkovou zárubeň dodává výrobce dveří)
- průchod kolem dveří je ohraničen zárubní, která je v jedné rovině se zdí
- kontrazárubeň je vyrobena z OSB desky tloušťky 22 mm a surového hliníkového profilu
- kontrazárubeň je pro otvírání dveří z pohledové líčující strany směrem k sobě (klasické)
- kontrazárubeň je určena pro bezpolodrážkové dveře o celkové tloušťce 40 mm
- standardně se do kontrazárubně Latente používá 50mm obložka s 12 mm polodrážkou a 2,5 mm stínovou drážkou (SAPELI)
- použití pro SDK i zeď
- kontrazárubně se vyrábí do max. výšky 2700 mm
- šířka průchodu se vyrábí dle požadavku zákazníka
- je určena pro jednokřídlé i dvoukřídlé dveře
- dodává se zákazníkům v rozmontovaném stavu a je nutné si ji před montáží složit
- záruka na zárubeň je 5 let
- vyrábíme v ČR a dodací lhůta je 2 týdny

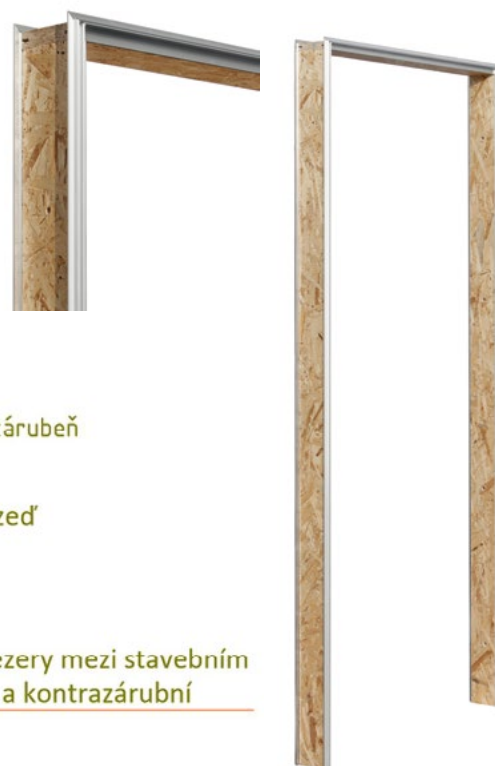

Detail horizontálního řezu

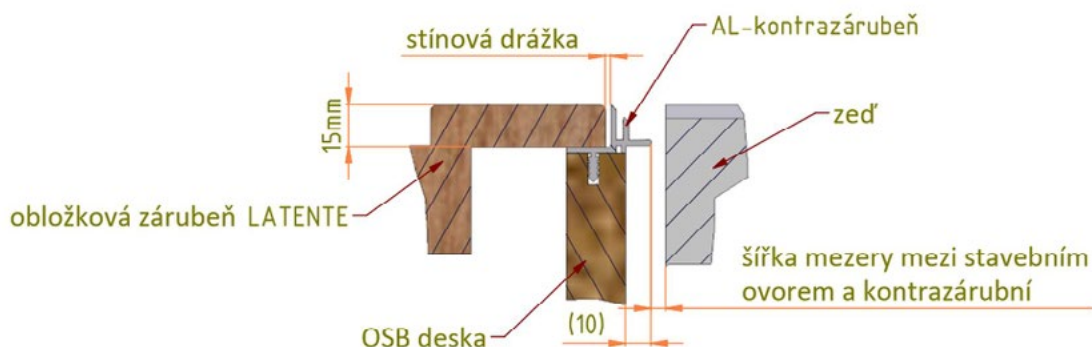

Nabízené kování



klika MAGNETIK bez zámku (AL elox)
Z8000017



klika MAGNETIK WC (AL elox)
Z8000018



klika FINE (AL elox)
ZLKHOP02



klika GRANDE (AL elox)
ZLKHOP01



klika MINIMAL (SNI broušeno)
ZLKMINSNI



klika MAXIMAL (SNI broušeno)



pant HORIZONT
(nerez/AL elox)
Z8010014



čipkový pant SFS CAB SQUARE
horní
Z8050090



čipkový pant SFS CAB SQUARE
dolní
Z8050090



pant FLAT (nerez)
Z8010005



panty SFS W-TEC 3D+
Z8050089



pant TECTUS 340
ZPATEC340



panty TECTUS 240
ZPATEC240



protiplech
magnetický
regulovatelný
M&T
ZPRMRZ01



protiplech
magnetický
zkrácený
ZPRMZK



nerezový
protiplech
vysoký
MJPRNDD



nerezový
protiplech nízký
MJPRNKS08
MJPRNKS10
MJPRNKS12



protiplech
magnetický
pro dveře
SAPELI
ZPRMST



magnetický zámek
cylindrický/dózikový/
WC zámek
ZZAMT02/ ZZAMT03/
ZZAMT01



cylindrická rozeta MINIMAL
(SNI broušeno)
ZROCYMIN02



dóziková rozeta MINIMAL
(SNI broušeno)
ZRODOMIN03



WC rozeta MINIMAL
(SNI broušeno)
ZROWCMIN01

SOKLOVÁ LIŠTA



Soklová lišta

- určená pro skryté zárubně 40/00 + 25/15
- umožňuje plné otevření dveřního křídla u skrytých zárubní
- dodáváme dva typy soklových lišt, zazdívací s krycím hliníkovým profilem, nebo zazdívací pro podlahovou krytinu (dlažba, lino, plovoucí podlaha apod.).
- zazdívací s krycím alu profilem je určena do SDK i zdi. Zazdívací pro podlahovou krytinu je určena pouze do omítané zdi.
- nosný soklový profil slouží jako omítník, podle kterého se dorovná omítka, nebo SDK
- zazdívací sokl s krycím hliníkovým profilem lze osadit LED světlem (není součástí dodávky), lze v něm dodatečně vést el. instalace
- zazdívací sokl pro podlahovou krytinu lze osadit dlažbou, linem, nebo plovoucí podlahou apod. do tloušťky max. 9 mm
- soklové profily se spojují pomocí soklových spojek 90°, nebo 180°
- dodávají se v max. délce 6000 mm
- povrchové dokončení soklů dle RAL K7, NCS, nebo CREATIVE METALLIC
- záruka na soklovou lištu je 5 let
- dodací lhůta je 2 týdny





soklová lišta s hliníkem

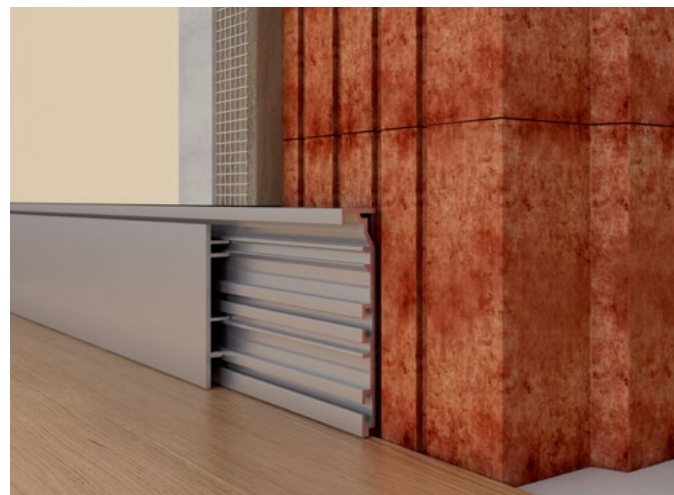

Soklová lišta s pohledovým eloxovaným krycím profilem

Zapuštěná soklová lišta se skládá ze dvou hliníkových eloxovaných profilů, zazdívacího kotevního profilu a pohledového krycího profilu, který lze povrchově dokončit dle požadavků zákazníka v NCS, RAL K7, nebo metalických barvách. Do soklové lišty lze umístit kabeláž, nebo LED osvětlení (osvětlení není součástí dodávky).



soklová lišta s dlažbou

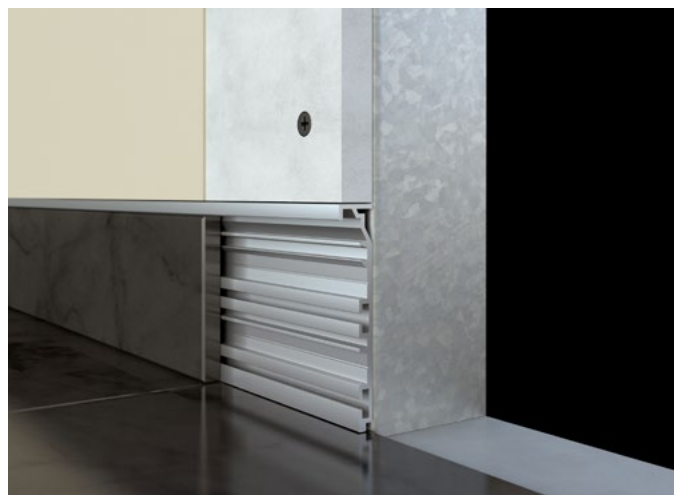

Soklová lišta s podlahovou krytinou

Tato varianta je určena pro zákazníky, kteří požadují zapuštěnou soklovou lištu ve stejném dekoru a materiálu, v jakém je podlaha. Zde je pevně daná maximální tloušťka použitého materiálu včetně lepidla – **9 mm**. Důležité je při objednání skrytých zárubní uvést, že bude použita tato soklová lišta. Je to z důvodu nutnosti frézování skrytých zárubní ve spodní části tak, aby bylo možné soklovou lištu namontovat až těsně k průchodové části profilu zárubně.

**AUTORIZOVANÝ
PRODEJCE** **JAP**

WWW.JAP-ZARUBNE.CZ

JELÍNEK interiér s.r.o.
tel: +420 222 781 272
mob: +420 605 295 778
email: obchod@jap-zarubne.cz

Pobočky:

PRAHA

Ocelářská 344/10

190 00

HRADEC KRÁLOVÉ

V koutech 1752/9

Hradec Králové

500 02